

Instrucțiuni de utilizare pentru utilizatorul instalației

VIESMANN

Instalație de încălzit și sistem de aerisire a locuinței cu automatizare a pompelor de căldură Vitotronic 200, tip WO1C

VITOTRONIC 200

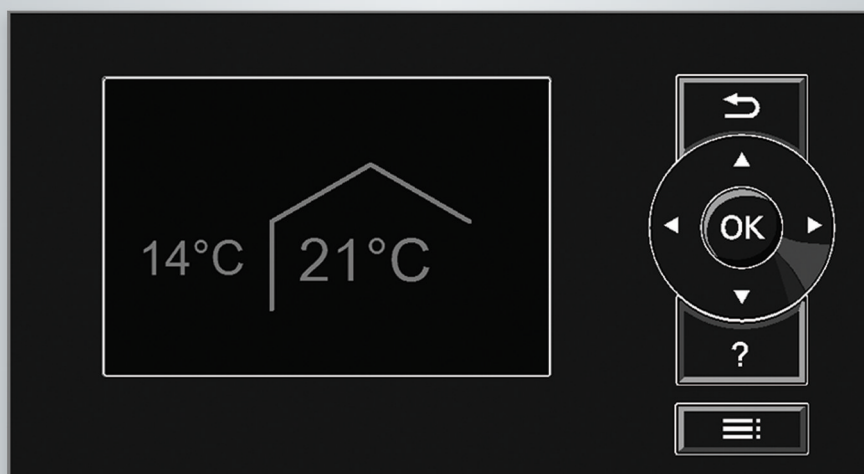

Pentru siguranța dumneavoastră

 Vă rugăm să respectați cu strictețe aceste măsuri de siguranță pentru a exclude pericole și daune umane și materiale.

Explicarea măsurilor de siguranță

 **Pericol**
Acest semn atrage atenția asupra unor posibile daune pentru persoane.

 **Atenție**
Acest semn atrage atenția asupra unor posibile daune materiale și daune pentru mediul înconjurător.

Observație
Informațiile trecute sub denumirea de indicație conțin informații suplimentare.

Persoanele cărora li se adresează aceste instrucțiuni

Aceste instrucțiuni de utilizare se adresează persoanelor care deservește instalația.

Acest aparat poate fi utilizat și de către copii începând cu vârsta de 8 ani, precum și de către persoane cu dizabilități fizice, senzoriale sau mentale sau care dispun de experiență și cunoștințe insuficiente, în cazul în care sunt supravegheate sau au fost instruite cu privire la utilizarea în siguranță a aparatului și înțeleg pericolele astfel rezultate.

 **Atenție**
Copiii trebuie supravegheați în apropierea aparatului.

- Copiii nu au voie să se joace cu aparatul.
- Curățarea și operațiunile de întreținere care îi revin utilizatorului nu pot fi efectuate de către copii nesupravegheați.

Instrucțiuni de siguranță pentru intervențiile la instalație

Racordarea aparatului

- Aparatul poate fi racordat și pus în funcțiune numai de personal de specialitate autorizat.
- Se vor respecta condițiile de racordare electrică indicate.
- Orice modificare la instalația existentă trebuie executată numai de personal de specialitate autorizat.

 **Pericol**
Lucrările la instalație efectuate necorespunzător pot duce la accidente ce pot pune viața în pericol. Intervențiile la instalația electrică pot fi executate numai de electricieni calificați.

Pentru siguranța dumneavoastră (continuare)**Intervenții la aparat**

- Reglajele și lucrările la aparat trebuie executate numai conform indicațiilor din aceste instrucțiuni de utilizare. Alte lucrări la aparat pot fi executate numai de specialiști autorizați.
- Nu deschideți aparatul.
- Nu demontați măștile.
- Componentele și accesoriile instalate nu trebuie modificate sau îndepărtate.
- Nu deschideți și nu strângeți suplimentar țevile de legătură.

**Pericol**

Suprafețele încinse pot provoca arsuri.

- Nu deschideți aparatul.
- Nu atingeți suprafețele încinse de la conductele neizolate și armături.

Componente suplimentare, piese de schimb și piese supuse uzurii**Atenție**

Componentele care nu au fost verificate împreună cu instalația pot cauza deteriorări la instalație sau pot influența negativ funcțiile acesteia.

Montajul sau înlocuirea pieselor se va realiza numai de firma specializată.

Instrucțiuni de siguranță pentru funcționarea instalației**Măsuri ce trebuie luate în caz de incendiu****Pericol**

În caz de incendiu, există pericol de arsuri.

- Se deconectează instalația.
- Se utilizează stingătoare de incendiu verificate, din clasele de incendiu ABC.

Condiții pentru amplasare**Pericol**

Lichidele și materialele ușor inflamabile (de ex. benzină, diluanți și detergenți, vopsele sau hârtie) pot produce acumulări de gaze și incendii.





Astfel de materiale nu trebuie depozitate sau utilizate în încăperea de amplasare, respectiv în imediata apropiere a instalației de încălzire.



**Atenție**

Condițiile ambientale neadecvate pot provoca avarii la instalație și pot pune în pericol funcționarea sigură a acesteia.

- Trebuie respectate temperaturile admise ale mediului ambiant, conform indicațiilor din prezentele instrucțiuni de utilizare.
- **Aparat pentru amplasarea în interior:**
 - Se va evita poluarea aerului prin hidrocarburi halogenate (conținute de exemplu în vopsele, substanțe dizolvante și detergenți).
 - Evitați un grad constant ridicat de umiditate a aerului (de exemplu prin uscarea în mod permanent a rufelor).

1. Generalități	Simboluri	9
	Noțiuni de specialitate	9
	Utilizarea conform normelor	9
	Informații privind produsul	10
	■ Automatizarea pompei de căldură	10
	■ Tipuri de pompe de căldură	10
	■ Sisteme de aerisire pentru locuințe	11
	■ Temperaturi de ambianță admise în încăperea de amplasare	12
	■ Limite de temperatură exterioară pentru pompe de căldură sistem aer/apă ☒ / ☒	13
	■ Limite de temperatură pentru pompe de căldură sistem sol/apă și pompe de căldură sistem apă/apă ☐	13
	Prima punere în funcțiune	13
	Instalația dumneavoastră este deja reglată	14
	Sfaturi privind economisirea de energie	15
	Sfaturi pentru mai mult confort	15
2. Comanda automatizării pompei de căldură	Deschiderea automatizării pompei de căldură	17
	Comanda automatizării pompei de căldură	17
	■ Accesarea instrucțiunilor generale de utilizare	18
	■ Simboluri pe display	18
	Meniu bază: afișaje și reglaje	19
	■ Reglarea temperaturii de ambianță normale pentru circuitul de încălzire/răcire preferat	20
	■ Reglajul regimului de funcționare pentru circuitul de încălzire/răcire preferat	20
	Meniu extins: afișaje și reglaje	20
	Screensaver	21
	Sistem de operare	21
	Informații despre regimurile de funcționare	22
	■ Regimuri de funcționare pentru încălzire, răcire, apă caldă, protecție la îngheț	23
	■ Regimuri de funcționare pentru aerisire	24
	■ Regimuri de funcționare speciale	24
	Modul de reglare a programării orare	25
	■ Reglați programarea orară, de exemplu, pentru încălzire/răcire	25
	■ Reglajul eficient al programării orare	27
	■ Ștergerea intervalelor de timp	27
3. Încălzire/Răcire	Reglarea temperaturii de ambianță normale pentru încălzire/răcire	28
	Reglarea temperaturii de ambianță reduse pentru încălzire	28
	Reglarea regimului de funcționare pentru încălzire/răcire	28
	Reglarea programării orare pentru încălzire/răcire	29
	Încălzire/răcire cu acumulator tampon	30
	■ Porniți încălzirea/răcirea cu acumulator tampon	30
	■ Reglați programarea orară pentru încălzire cu acumulator tampon ..	30
	■ Reglați programarea orară pentru răcire cu acumulator tampon agent termic/apă de răcire	31
	Reglarea caracteristicii de încălzire/Caracteristică de răcire	32
	■ Setarea caracteristicilor pentru încălzire/răcire	32
	Oprirea încălzirii/răcirii	33
	Ajustarea temporară a temperaturii de ambianță	34
	■ Reglare Regim petrecere pentru încălzire/răcire	34
	■ Încheiere „Regim petrecere“	34
	Economisiți energie în cazul absențelor scurte	35
	■ Reglare Regim economic pentru încălzire	35
	■ Încheiere „Regim economic“	35
	Funcția de economisire a energiei pentru o absență mai îndelungată ..	35
	■ Reglarea Program vacanță pentru încălzire/răcire, aerisire	36

	■ Modificarea „ Program vacanță “	36
	■ Întrerupere sau ștergere „ Program vacanță “	37
4. Preparare de apă caldă menajeră	Reglarea temperaturii normale a apei calde menajere	38
	Reglarea temperaturii mai mari a apei calde menajere	38
	Reglarea regimului de funcționare pentru prepararea de apă caldă menajeră	38
	Reglarea programării orare pentru prepararea de apă caldă menajeră	38
	■ Reglarea optimizării conectării	39
	■ Reglarea optimizării deconectării	40
	Reglarea programării orare pentru pompa de recirculare	40
	Creșterea temporară a temperaturii apei calde	40
	■ Pornire 1x prep. a.c.m.	40
	Oprirea preparării de apă caldă menajeră	41
	■ Nu doriți să încălziți apa menajeră și nici să încălziți sau să răciți încăperile.	41
	■ Nu doriți să se prepare apă caldă menajeră, dar doriți să încălziți încăperile:	41
5. Instalație de încălzire cu încălzire electrică suplimentară	Deblocarea sau blocarea încălzirii electrice suplimentare pentru încălzire	42
	Deblocarea sau blocarea încălzirii electrice suplimentare pentru preparare de apă caldă menajeră	42
	Reglarea programării orare pentru încălzirea electrică suplimentară	42
6. Regim răcire activ	Deblocarea și blocarea regimului de răcire activ	43
7. Pompe de căldură sistem aer/apă	Reglarea programării orare pentru regimul silențios  / 	44
8. Aerisirea locuinței	Pornirea aerisirii	45
	Oprirea aerisirii	45
	■ Porniți Regimul deconectat	45
	■ Încheierea „ Regimului deconectat “	46
	Oprirea aerisirii pentru înlocuirea filtrului	46
	Reglarea regimului de funcționare pentru aerisire	46
	Aerisire fără recuperarea căldurii	46
	■ Reglarea temperaturii de ambianță pentru aerisire	46
	■ Setarea temperaturii minime pentru aerisire	47
	Reglarea programării orare pentru aerisire	47
	Creșterea temporară a treptei de aerisire	48
	■ Reglarea „ Regimului intensiv “ pentru aerisire	48
	■ Încheiere „ regim intensiv “	48
	Economisire de energie în caz de absență scurtă	49
	■ Pornirea Regimului economic pentru aerisire	49
	■ Încheiere „ Regim economic “	49
	Economisire de energie în caz de absență îndelungată	49
	■ Reglare „ Program vacanță “ pentru aerisire, încălzire/răcire	50
	■ Modificarea „ Program vacanță “	50
	■ Întrerupere sau ștergere „ Program vacanță “	50
9. Energie electrică din instalația fotovoltaică	Utilizarea curentului de la instalația fotovoltaică (consum de curent propriu)	51
10. Smart Grid	Utilizarea curentului excedentar	52
11. Hybrid Pro Control	Reglarea strategiei de cascadare  	53
	■ Strategie ecologică de cascadare	53
	■ Strategie economică de cascadare	53
12. Alte reglaje	Reglarea contrastului pe display	55









	Reglarea luminozității display-ului	55
	Reglarea numelui pentru circuitele de încălzire/răcire	55
	Reglarea circuitului de încălzire/răcire preferat pentru meniul de bază ..	56
	Reglarea orei și datei	56
	Reglarea limbii meniului	56
	Reglarea unității de temperatură (°C/°F)	57
	Revenirea la reglajele din fabricație	57
13. Accesare	Accesarea informațiilor	59
	■ Accesarea câștigului din energia solară	59
	■ Accesare bilanț energetic	59
	■ Jurnal de exploatare	60
	■ Uscare pardoseală	61
	Accesare mesaje	62
14. Regim manual	64
15. Tipuri speciale de instalații	65
16. Pornire și oprire	Elemente de comandă ale automatizării	66
	Oprirea pompei de căldură	67
	■ Cu activarea protecției la îngheț	67
	■ Fără activarea protecției la îngheț (scoatere din funcțiune)	67
	Pornirea pompei de căldură	67
17. Cum se procedează	Este prea rece în încăperi	68
	Este prea cald în încăperi	69
	Nu este apă caldă	69
	Apa menajeră este prea caldă	70
	„  “ se aprinde intermitent și se afișează „Indicație“	70
	„  “ se aprinde intermitent și se afișează „Avertizare“	70
	„  “ se aprinde intermitent și se afișează „Avarie“	70
	Se afișează „Blocare alim.energie el. C5“	70
	„E8 Management căldură“ este afișat	70
	„Conectare externă“ se afișează	70
	Se afișează „Program extern“	71
	Se afișează „Comandă blocată“	71
	„A0 Aerisire: Verificare filtru“ este afișat	71
	Ușile/ferestrele se deschid greu	71
	Ușile/ferestrele se trântesc la deschidere	71
18. Întreținere	Curățarea instalației de încălzire	72
	■ Pompe de căldură sistem sol/apă sau apă/apă	72
	■ Pompe de căldură sistem aer/apă	72
	■ Pompe de căldură sistem aer/apă cu suprafață din material plastic ..	72
	■ Unitatea de comandă a automatizării pompei de căldură	72
	Inspekția și revizia instalației de încălzire	72
	■ Boiler pentru preparare de apă caldă menajeră (dacă există)	72
	■ Supapa de siguranță (acumulator a.c.m.)	73
	■ Filtrul de apă menajeră (dacă există)	73
	■ Cabluri de conectare deteriorate	73
	Curățarea sistemului de aerisire a locuinței	73
	■ Curățarea supapelor de aer admis/viciat	73
	■ Curățarea supapei de aspirație a aerului viciat de la bucătărie	74
	Curățarea sau înlocuirea filtrului	75
	■ Filtru de la aparatul de aerisire Vitovent 200-C	75
	■ Filtru de la aparatul de aerisire Vitovent 200-W	77
	■ Filtru de la aparatul de aerisire Vitovent 300-C	79
	■ Filtru de la aparatul de aerisire Vitovent 300-F	81
	■ Filtru de la aparatul de aerisire Vitovent 300-W	82
	■ Înlocuirea filtrului din supapele de aer evacuat	84

19. Anexă



■ Resetarea afișajului privind înlocuirea filtrelor	85
Agent frigorific	86
Prezentare generală a meniului extins	86
Explicarea noțiunilor	93
■ Degivrare	93
■ Regim de răcire activ („ active cooling “)	94
■ Tipul instalației	94
■ Regim de funcționare	94
■ Stare de regim	94
■ Dezechilibru de presiune	94
■ Consum de curent propriu	94
■ Încălzire electrică suplimentară	95
■ Schimbător de căldură entalpic	96
■ Blocarea alimentării cu energie electrică	96
■ Încălzire prin pardoseală	96
■ Regim silențios	96
■ Regim de încălzire/răcire	96
■ Caracteristică de încălzire/răcire	97
■ Circuite de încălzire/răcire	99
■ Pompa circuitului de încălzire	100
■ Preparator instantaneu de agent termic	100
■ Acumulator tampon de agent termic/de răcire	100
■ Acumulator tampon de agent termic	100
■ Cascadă	100
■ Aerisire controlată a locuinței	100
■ Regim de răcire	102
■ Funcții de răcire	102
■ Caracteristica de răcire	103
■ Circuit de răcire	103
■ Reglajul puterii	103
■ Aerisire	103
■ Vană de amestec	104
■ Factor de energie primară	104
■ Acumulator tampon	104
■ Temperatura de ambianță normală	104
■ Strategie cascadare	105
■ Temperatură pe retur	105
■ Smart Grid (SG)	105
■ Supapă de siguranță	106
■ Pompa pentru agentul secundar	106
■ Pompa circuitului solar	106
■ Pompa de încărcare a acumulatorului	107
■ Costuri de producere a energiei	107
■ Filtru de apă menajeră	107
■ Vaporizator	107
■ Compresor	107
■ Condensator	107
■ Temperatură pe tur	108
■ Pompe de căldură în cascadă	108
■ Regim de încălzire/răcire comandat de temperatura exterioară	108
■ Aerisirea locuinței	108
■ Programare orară	108
■ Pompa de recirculare	108
■ Pompe de căldură cu două trepte	108
Dotarea instalației și funcții	109
Indicație privind eliminarea deșeurilor	110
■ Eliminarea ambalajului	110
■ Scoaterea definitivă din funcțiune și reciclarea instalațiilor de încălzire	110

20. Index alfabetic 111

Simboluri

Simbol	Semnificație
	Trimitere la alt document cu informații suplimentare
	Reprezentarea etapei de lucru: Numerotarea corespunde succesiunii de operațiuni.
	Avertizare privind pagube materiale și daune pentru mediul înconjurător
	Zonă aflată sub tensiune
	Acordați o atenție sporită.
	<ul style="list-style-type: none"> ▪ La fixarea pe poziție a componentei trebuie să se audă un zgomot de fixare. sau ▪ Semnal acustic
	<ul style="list-style-type: none"> ▪ Se utilizează o componentă nouă. sau ▪ În combinație cu o unealtă: curățați suprafața.
	Reciclați componenta în mod corespunzător.
	Predați componenta la centrele de colectare adecvate. Nu aruncați componenta în gunoiul menajer.

Tipuri de aparate

Simbol	Semnificație
	Conținutul este valabil doar pentru pompele de căldură sistem sol/apă.
	Conținutul este valabil doar pentru pompele de căldură sistem aer/apă.
	Conținutul este valabil doar pentru pompele de căldură sistem aer/apă, cu unitate internă/externă separată.

Noțiuni de specialitate

Pentru o mai bună înțelegere a funcțiilor automatizării Vitotronic, vor fi explicate mai detaliat câteva noțiuni de specialitate. Aceste informații se găsesc în capitolul „Explicarea unor noțiuni“ din anexă.

Utilizarea conform normelor

Aparatul poate fi instalat și utilizat conform destinației numai în sisteme de încălzire închise conform EN 12828 cu respectarea indicațiilor de montaj, de service și de utilizare respective.

În funcție de model, aparatul poate fi utilizat exclusiv în următoarele scopuri:

- Încălzire
- Răcire
- Preparare de apă caldă menajeră

Cu componente și accesorii suplimentare, numărul de funcții poate fi extins.

Utilizarea conform normelor (continuare)

Utilizarea conform destinației presupune o instalare staționară în combinație cu componente autorizate specifice instalației.

Utilizarea comercială sau industrială în alt scop decât pentru încălzire sau răcire sau prepararea de apă caldă menajeră nu este conform destinației.

Utilizarea incorectă a aparatului, respectiv utilizarea necorespunzătoare (de ex. prin deschiderea aparatului de beneficiarul instalației) este interzisă și anulează orice răspundere a producătorului. Utilizare incorectă înseamnă modificarea componentelor sistemului de încălzire în privința funcționării lor conform destinației.

Observație

Aparatul este destinat exclusiv utilizării casnice sau asemănător utilizării casnice, ceea ce înseamnă că și persoanele neinstruite pot utiliza aparatul în condiții de siguranță.

Informații privind produsul

Automatizarea pompei de căldură

Automatizarea pentru pompele de căldură Vitotronic 200, tip WO1C, comandă toate funcțiile instalației dumneavoastră de încălzire cu pompă de căldură și aerisirea locuinței.

În funcție de tipul pompei de căldură, automatizarea pentru pompa de căldură este montată în diverse poziții: a se vedea pagina 17

- Pe partea frontală a pompei de căldură
- Pe partea superioară a pompei de căldură
- Într-o carcasă separată, pe un perete

Tipuri de pompe de căldură

Pompe de căldură sistem aer/apă

Pompele de căldură sistem aer/apă utilizează energia aerului pentru a genera căldură. În acest caz, un ventilator absoarbe aerul de ambianță prin intermediul unui schimbător de căldură (vaporizator). În vaporizator, energia termică din aerul de ambianță este transmisă la circuitul de răcire. Acolo sunt generate temperaturile necesare pentru încălzire și pentru prepararea apei calde menajere. Acționarea circuitului de răcire este asigurată de un compresor.

Pentru răcire, circuitul de răcire funcționează în sens invers. Din încăperi este extrasă căldură și este transportată în aerul de ambianță prin intermediul vaporizatorului.

Observație

Pompele de căldură sistem aer/apă pot fi în două trepte, caz în care sunt echipate cu 2 compresoare, care se cuplează individual sau simultan, în funcție de sarcina de încălzire solicitată.

Pompele de căldură sistem aer/apă sunt disponibile în următoarele variante de carcasă/variante de amplasare:

Pompă de căldură pentru amplasare în interior

- Toate componentele pompei de căldură, inclusiv automatizarea pompei de căldură, se găsesc într-o carcasă, în interiorul clădirii. Prin intermediul unui sistem cu canale de aer, aerul din exterior ajunge în pompa de căldură și este transmis înapoi în exterior.

Pompă de căldură pentru amplasare în exterior

- Cu excepția automatizării pompei de căldură, toate componentele se află într-o carcasă amplasată în exteriorul clădirii. Automatizarea pompei de căldură trebuie montată în interiorul clădirii. Pompa de căldură este conectată hidraulic la instalația de căldură a clădirii.

Pompe de căldură sistem aer/apă, cu unitate internă/externă separată

Unitatea externă este amplasată în exteriorul clădirii sau este montată în exterior, pe clădire. La unitatea externă, se recuperează căldura din aerul de ambianță.

Unitatea internă, inclusiv automatizarea pompei de căldură, este amplasată/montată în clădire și transmite căldura la instalația de încălzire.

Unitatea internă și unitatea externă sunt conectate hidraulic și electric între ele.

Informații privind produsul (continuare)

Hybrid Pro Control

- Pentru pompe de căldură Vitocal 200-A și Vitocal 200-S este disponibilă funcția de reglare Hybrid Pro Control.
- Cu Hybrid Pro Control pompa de căldură poate fi combinată cu un cazan pe gaz sau pe combustibil lichid, cu respectarea normelor ecologice și economice. Prin intermediul acestei funcții lucrează ambele surse de căldură în orice situație de lucru, reglate optim în ceea ce privește compatibilitatea.

Pompe de căldură sistem sol/apă

Pompele de căldură sistem sol/apă folosesc căldura solului pentru a genera căldură. Căldura din sol este transmisă la circuitul de răcire prin intermediul unui agent termic (Tyfocor). Acolo sunt generate toate temperaturile necesare pentru încălzire și pentru prepararea apei calde menajere. Și în acest caz, acționarea pentru circuitul de răcire este asigurată de un compresor.

Pentru răcire, pompa de căldură evacuează căldura din încăperi în pământ.

Pompele de căldură sistem sol/apă se amplasează în interiorul clădirii.

Observație

Pompele de căldură sistem sol/apă pot fi în două trepte, caz în care sunt echipate cu 2 compresoare, care se cuplează individual sau simultan, în funcție de sarcina de încălzire solicitată.

În funcție de tip, cele două compresoare se găsesc într-o carcasă sau în 2 carcase separate, alăturate. Ambele compresoare sunt comandate de la o automatizare comună a pompei de căldură.

Pompe de căldură sistem apă/apă

Pompele de căldură apă/apă utilizează, de ex. apa freatică pentru generarea de căldură după același principiu ca și pompele sistem sol/apă. Energia din apa freatică ajunge în circuitul de răcire prin intermediul agentului termic.

Cu ajutorul unor componente suplimentare, o pompă de căldură sistem sol/apă poate fi utilizată ca pompă de căldură apă/apă. Pompele de căldură sistem apă/apă se amplasează în interiorul clădirii.

Dotări și funcții

Tipurile de pompe de căldură se diferențiază prin dotări:

- Acumulator de a.c.m.
- Încălzire electrică suplimentară (preparator instantaneu de agent termic)
- Pompe de circulație de înaltă eficiență
- ...

Tipurile de pompe de căldură se diferențiază prin funcțiile disponibile:

- Numărul de circuite de încălzire
- Prepararea apei calde menajere cu energie solară
- Răcire
- Reducerea zgomotelor
- Reglarea puterii
- Consum de curent propriu
- Consumul curentului excedentar din rețea (Smart Grid)
- ...

Dotările și funcțiile instalației dumneavoastră de încălzire au fost notate de către firma de specialitate în formularul de la pagina 109.

Sisteme de aerisire pentru locuințe

Sistemele de aerisire pentru locuințe servesc la ventilarea și la aerisirea controlată și a caselor cu o familie sau a locuințelor.

În cazul în care în instalație este integrat un sistem Viessmann de aerisire a locuinței, aparatul central de aerisire poate fi comandat tot de la automatizarea pompei de căldură.

Cu ajutorul unei programări orare, regimul de aerisire se adaptează automat necesităților dumneavoastră. Funcțiile „**Regim economic**” și „**Program vacanță**” vă ajută să economisiți energie. Cu funcția „**Regim intensiv**” sporește schimbul de aer în clădire și mirosurile și umezeala sunt transportate mai rapid în exterior.

Sunt suportate următoarele aparate centrale de aerisire:

Vitovent 200-C

Vitovent 200-C este adecvat pentru casele unifamiliale sau locuințe cu o suprafață de până la 120 m². Vitovent 200-C îndeplinește cerințele impuse pentru montarea în case cu consum redus de energie și recuperare de căldură.

Aparatul de aerisire poate fi montat, opțional, pe un perete sau pe tavan.

Suplimentar față de automatizarea pompei de căldură, regimul de aerisire poate fi comutat și prin intermediul unui comutator sau al unui buton (comutator de baie) de la aparatul de aerisire, de ex. dacă aveți nevoie temporar de o treaptă de aerisire mai puternică.

Vitovent 200-W

Vitovent 200-W este adecvat pentru casele unifamiliale sau locuințe cu o suprafață de până la 230 m².

Acest aparat de aerisire este montat pe un perete.

Pentru a evita pagubele produse de umiditate în clădire, aparatul de aerisire adaptează automat schimbul de aer, în funcție de umiditatea aerului în încăperi (accesorii necesare).

Vitovent 300-C

Vitovent 300-C este adecvat pentru casele unifamiliale sau locuințe cu o suprafață de până la 90 m². Vitovent 300-C îndeplinește cerințele impuse pentru montarea în case cu consum redus de energie și recuperare de căldură.

Aparatul de aerisire poate fi montat, opțional, pe un perete sau pe tavan.

Pentru o calitate a aerului corespunzătoare în clădire, aparatul de aerisire adaptează automat schimbul de aer, în funcție de umiditatea aerului în încăperi (accesorii necesare).

Vitovent 300-F

Vitovent 300-F este adecvat pentru casele unifamiliale sau locuințe cu o suprafață de până la 180 m². Vitovent 300-F îndeplinește cerințele impuse pentru montarea în case cu consum redus de energie și recuperare de căldură.

Acest aparat de aerisire se amplasează în apropierea automatizării pompei de căldură.

Pentru o calitate a aerului corespunzătoare în clădire, aparatul de aerisire adaptează automat schimbul de aer, în funcție de umiditatea aerului în încăperi (accesorii necesare).

Pe lângă aerisirea propriu-zisă a locuinței, în încăperi poate fi introdusă și căldură de la pompa de căldură, prin intermediul sistemului de aerisire. Încălzirea cu aer admis este singura sursă de căldură în clădiri cu termoizolație foarte bună. Pentru încălzirea cu aer admis, firma de specialitate a conectat aparatul de aerisire la circuitul de încălzire CÎ1 de la pompa de căldură. Circuitul de încălzire CÎ1 este în acest caz un circuit de aerisire și de încălzire.

Vitovent 300-W

Vitovent 300-W este adecvat pentru casele unifamiliale sau locuințe cu o suprafață de până la 440 m². Vitovent 300-W îndeplinește cerințele impuse pentru montarea în case cu consum redus de energie și recuperare de căldură.

Acest aparat de aerisire este montat pe un perete. Amplasarea pe pardoseală se face cu ajutorul accesoriilor.

Pentru o calitate a aerului corespunzătoare în clădire, aparatul de aerisire adaptează automat schimbul de aer, în funcție de umiditatea aerului în încăperi (accesorii necesare).

Temperaturi de ambianță admise în încăperea de amplasare



Atenție

Dacă nu sunt respectate domeniile de temperatură indicate, este posibilă defectarea aparatului. Asigurați-vă că este respectat domeniul de temperatură indicat în încăperea de amplasare.

Informații privind produsul (continuare)

Aparat	Temperatura de ambianță	
	min.	max.
Pompe de căldură amplasate în clădire		
▪ Pompe de căldură sistem sol/apă și apă/apă, inclusiv automatizarea pompei de căldură	0 °C	35 °C
▪ Pompă de căldură sistem aer/apă Vitocal 200-A inclusiv automatizarea pompei de căldură	5 °C	30 °C
pompe de căldură aer/apă cu unitate interioară/exterioară separată		
▪ Unități interioare suspendate pe perete, fără boiler pentru preparare a.c.m. integrat	5 °C	35 °C
▪ Unități interioare suspendate pe perete, fără boiler pentru preparare a.c.m. integrat	0 °C	35 °C
Automatizări de pompe de căldură, montate în clădire		
▪ Automatizări separate de pompe de căldură ale pompelor de căldură sistem aer/apă pentru amplasare în exterior	0 °C	35 °C
Aparate de aerisire centrale		
▪ Toate tipurile	2 °C	35 °C

Limite de temperatură exterioară pentru pompe de căldură sistem aer/apă ☒ / ☒

Pompele de căldură sistem aer/apă utilizează aerul exterior ca sursă de căldură. Funcționarea este eficientă numai între anumite limite de temperatură exterioară, de ex. între -20 °C și +35 °C. La depășirea limitei superioare de temperatură sau scăderea sub limita inferioară de temperatură, aceste pompe de căldură se deconectează temporar. La automatizarea pompei de căldură este transmis un mesaj în acest sens. Pentru acoperirea necesarului de căldură pentru încălzire și preparare de apă caldă menajeră în afara limitelor de temperatură, automatizarea pompei de căldură pornește la nevoie automat încălzirile suplimentare existente, de ex. încălzirea electrică suplimentară.

Observație

Încălzirile electrice suplimentare trebuie deblocate de dumneavoastră pentru generarea de căldură: vezi pagina 42.

Dacă temperatura exterioară revine între limitele de temperatură, pompa de căldură se reactivează automat și este din nou gata de funcționare.

Limite de temperatură pentru pompe de căldură sistem sol/apă și pompe de căldură sistem apă/apă ☐

La pompele de căldură sistem sol/apă și sistem apă/apă, căldura este transmisă la pompa de căldură prin intermediul agentului termic (sol). Sursele termice sol și apa freatică se află la un nivel de temperatură aproape constant pe toată perioada anului. Din acest motiv, nu se preconizează scăderea sau depășirea limitelor de temperatură admise pentru admisia agentului termic la pompa de căldură.

Dacă pompa de căldură sistem sol/apă sau sistem apă/apă se deconectează din cauza unor temperaturi prea mici sau prea mari la admisia agentului termic, există probabil o defecțiune. La automatizarea pompei de căldură este transmis un mesaj în acest sens. În acest caz, luați legătura cu firma de specialitate.

Prima punere în funcțiune

Prima punere în funcțiune și adaptarea automatizării pompei de căldură la condițiile locale și constructive, precum și instruirea privind modul de utilizare trebuie efectuate de către firma specializată.

Prima punere în funcțiune (continuare)

Observație

În aceste instrucțiuni de utilizare sunt descrise și funcții care sunt disponibile numai la anumite tipuri de pompe de căldură sau cu anumite accesorii. Aceste funcții nu sunt marcate într-un mod special.

Dotările și funcțiile instalației dumneavoastră de încălzire au fost notate de către firma de specialitate în formularul de la pagina 109.

Dacă aveți întrebări privind funcțiile și accesoriiile pompei de căldură și ale instalației de încălzire, contactați firma de specialitate.

Instalația dumneavoastră este deja reglată

Instalația de încălzire este reglată din fabrică și astfel este gata de funcționare:

Încălzire/Răcire

- Încăperile dumneavoastră sunt încălzite între **00:00 și 24:00** la 20 °C „Temp. ambianță reglată“ de 20 °C (temperatura de ambianță normală).
- Dacă există un acumulator tampon, acesta va fi încălzit.
- Regimul de răcire activ este blocat: vezi pagina 43.

Preparare de apă caldă menajeră

- Apa caldă menajeră este încălzită în fiecare zi de la ora **00:00 până la ora 24:00** la o temp. regl. a.c.m. de 50 °C „“.
- O eventuală pompă de recirculare existentă este oprită.
- O încălzire electrică suplimentară eventual existentă este deblocată: vezi pagina 42

Protecția la îngheț

- Protecția la îngheț a pompei de căldură, a acumulatorului de apă caldă menajeră și, dacă este cazul, a unui acumulator tampon existent este asigurată.

Observație

În următoarele cazuri, protecția la îngheț este garantată doar dacă există o încălzire electrică suplimentară (montată de către instalator):

– Pompe de căldură sistem aer/apă:

La temperaturi sub -15 °C

– La avaria pompei de căldură

Încălzirile suplimentare sunt de ex. preparator instantaneu de agent termic sau cazan pe combustibil lichid/gazos.

Aerisirea locuinței cu aparat de aerisire Viessmann

- Aerisire a locuinței de la **00:00 până la 24:00** în starea regim „Normal“.

Trecerea la ora de iarnă/vară

- Trecerea se efectuează automat.

Data și ora

- Data și ora sunt au fost reglate de firma de specialitate.

Puteți modifica oricând setările în mod individual, conform dorințelor dumneavoastră.

Cădere de tensiune

În cazul unei căderi de tensiune, toate reglajele sunt păstrate.

Sfaturi privind economisirea de energie

Economisire de energie la încălzire/răcire

- Nu supraîncălziți încăperile. Cu fiecare grad de temperatură de ambianță mai puțin, se economisesc până la 6 % din cheltuielile pentru încălzire. Nu reglați temperatura confortabilă la valori prea mari, de ex. nu pe 20 °C: vezi pagina 28.
- Încălziți încăperile la temperatura de ambianță redusă pe timpul nopții (nu este indicat pentru încălzirile prin pardoseală). În acest scop, reglați programele orare pentru încălzire: vezi pagina 29.
- Reglați caracteristicile de încălzire sau răcire astfel încât încăperile dumneavoastră să fie încălzite sau răcite tot anul la temperatura de confort: vezi pagina 32.
- Selectați strategia de cascaderă „**Economic**” la instalații la care sunt combinate o pompă de căldură aer/apă și un generator de căldură extern (de ex. un cazan pe combustibil gazos sau lichid): Vezi pagina 53.
- Pentru a dezactiva funcțiile care nu sunt necesare (de ex. încălzirea pe timpul verii), reglați regimul funcționare „**Doar apă caldă**” și „**Regim deconectat**”: vezi pagina 38 și pagina 67.
- Pentru a reduce temperatura ambianțială în cazul unor absențe scurte (nu are sens la încălzirea prin pardoseală), setați „**Regimul economic**”: vezi pagina 35.
- În cazul în care călătoriți, selectați „**Program vacanță**”: vezi pagina 35. În timpul absenței dumneavoastră, temperatura de ambianță este redusă și prepararea de apă caldă menajeră este oprită.

Economisire de energie la prepararea de apă caldă menajeră

- Noaptea, sau în cazul unei absențe regulate, încălziți apa la o temperatură mai scăzută. În acest scop, utilizați programarea orară pentru prepararea apei calde menajere: vezi pagina 38.
- Porniți circulația apei calde numai în perioadele în care aveți nevoie regulat de apă caldă. În acest caz, reglați programarea orară pentru pompa de recirculare: vezi pagina 40

Economisire de energie la aerisirea locuinței (împreună cu un aparat de aerisire)

- Dacă lipșiți pentru o perioadă scurtă, setați „**Regimul economic**” sau regimul de funcționare „**Regim de bază**”. În această perioadă, treapta de aerisire este redusă: vezi pagina 46 și 49.
- În cazul în care călătoriți, selectați „**Program vacanță**”: vezi pagina 49. Pe durata absenței dumneavoastră, treapta de aerisire este redusă.

Consum de curent propriu (în combinație cu instalație fotovoltaică)

- Utilizați energia electrică produsă de instalația fotovoltaică pentru instalația de încălzire: vezi pagina 51.

Utilizarea curentului excedentar (Smart Grid)

- Folosiți gratuit și la costuri reduse surplusul de curent de la furnizorul de electricitate pentru instalația de încălzire: vezi pagina 52.

Pentru funcții suplimentare ale automatizării pompei de căldură în vederea economisirii de energie, adresați-vă firmei de specialitate.

Sfaturi pentru mai mult confort

Mai mult confort în încăperile dumneavoastră

- Reglați temperatura de confort: vezi pagina 20.
- Reglați programarea orară pentru circuitul de încălzire/răcire astfel încât temperatura de confort dorită să fie atinsă automat atunci când sunteți acasă: vezi pagina 29.
- Reglați caracteristicile de încălzire sau răcire astfel încât încăperile dumneavoastră să fie încălzite sau răcite tot anul la temperatura de confort: vezi pagina 32.
- Reglați programarea orară pentru acumulatorul tampon (dacă există) astfel încât întotdeauna să fie disponibilă o cantitate suficientă de agent termic sau apă de răcire pentru circuitele de încălzire/răcire: vezi pagina 30.

- Deblocați încălzirea electrică suplimentară pentru încălzire. Dacă este nevoie de o cantitate de căldură mare într-un timp scurt, pe lângă pompa de căldură se conectează această încălzire suplimentară: vezi pagina 42.
- Deblocați regimul activ de răcire. În acest fel, dacă este necesar există un nivel ridicat de putere de răcire: vezi pagina 43.
- Dacă aveți nevoie de o temperatură ambientală mai mare pentru scurt timp, setați „**Regimul petrecere**“: vezi pagina 34.

Exemplu:

La orele târzii de seară, programarea orară reglează o temperatură de ambianță redusă. Oaspeții dumneavoastră rămân mai multă vreme.

Preparare de apă caldă menajeră în funcție de nevoi

- Reglați programarea orară pentru prepararea de apă caldă menajeră astfel încât să existe în permanență rezerve de apă caldă, conform obiceiurilor dumneavoastră: vezi pagina 38 și pagina 40.
- Exemplu:**
Dimineața aveți nevoie de mai multă apă caldă decât în restul zilei.
- Optimizați programarea orară pentru acumulatorul de apă caldă menajeră. În acest scop, utilizați optimizarea conectării și optimizarea deconectării: vezi pagina 39 și pagina 40.
 - Reglați programarea orară pentru pompa de recirculare astfel încât în perioadele cu cel mai mare consum de apă caldă la robinetele dumneavoastră să aveți la dispoziție apă caldă instantaneu: vezi pagina 40.

- Deblocați încălzirea electrică suplimentară în vederea preparării apei calde menajere. Dacă este nevoie de o cantitate mare de apă caldă într-un timp scurt, pe lângă pompa de căldură se conectează automat această încălzire suplimentară: vezi pagina 42.
- Dacă aveți nevoie de o temperatură mai mare a apei calde pentru scurt timp, setați „**1x prep. a.c.m.**“: vezi pagina 40.

Funcționarea silențioasă a pompelor de căldură sistem aer/apă

- Reduceți nivel acustic al pompei de căldură sistem aer/apă, de ex. noaptea. În acest scop, reglați programarea orară pentru funcționarea silențioasă: vezi pagina 44.

Aerisirea locuinței în funcție de nevoi (împreună cu un aparat de aerisire)

- Intensificați schimbul de aer în încăperile dumneavoastră dacă există un nivel ridicat de umiditate a aerului sau în caz de miros puternic, de ex. la gătit. În acest scop, reglați „**Regimul intensiv**“: vezi pagina 48.
- În perioada de încălzire, umiditatea aerului aspirat poate scădea semnificativ. Pentru ca aerul din încăperile dumneavoastră să nu fie prea uscat în aceste perioade, reduceți treapta de aerisire. În acest scop, adaptați programarea orară: vezi pagina 47 (nu este necesar la aparatele de aerisire cu schimbător de căldură entalpic).

Deschiderea automatizării pompei de căldură

Automatizarea pompei de căldură poate diferi în funcție de tipul pompei.

Automatizarea pompei de căldură pe partea frontală a aparatului

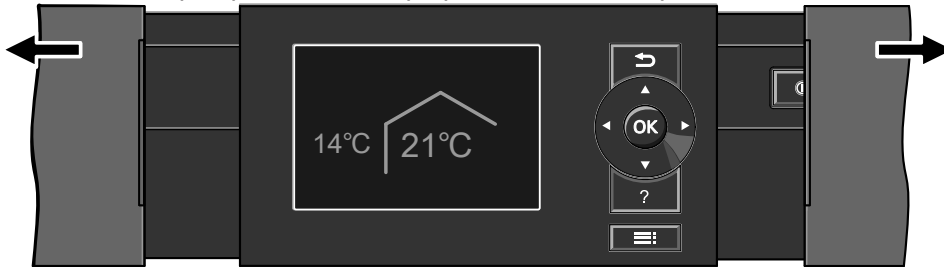

Fig. 1

Automatizarea pompei de căldură pe partea superioară a aparatului

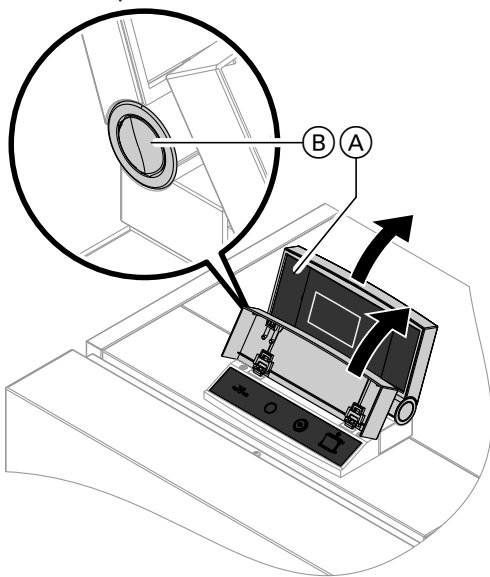

Fig. 2

- (A) Partea superioară a automatizării cu unitatea de comandă
- (B) Buton pentru modificarea fixării pe poziție

Automatizarea pompei de căldură sub formă de carcasă separată pe un perete

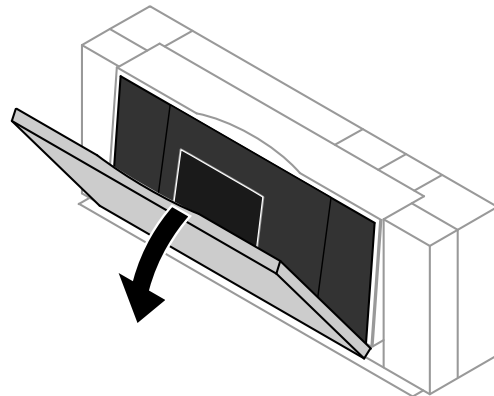

Fig. 3

Observație

- Pentru pompe de căldură sistem aer/apă, amplasare în exteriorul clădirii.
- Pe partea interioară a clapetei de acoperire se găsesc instrucțiunile de utilizare pe scurt. Pentru a deschide, trageți muchia **superioară** a clapetei de acoperire spre față.

Comanda automatizării pompei de căldură

Toate reglajele pentru automatizarea pompei de căldură pot fi făcute centralizat la elementul de comandă. Dacă există telecomenzi în încăperi, atunci reglajele pot fi executate și de la telecomenzi.



Instrucțiuni de utilizare pentru telecomandă

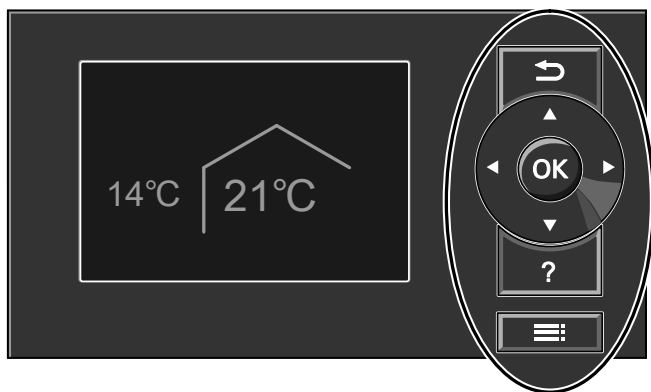

Fig. 4

- ↶ Vă întoarceți în meniu un pas înapoi.
Sau
Se anulează o setare inițiată.
- ⤠ Taste Cursor
Se răsfoiește meniul sau se reglează valorile.

- OK** Se confirmă selecția sau se salvează reglajul executat.
- ?** Accesați „Instrucțiuni utilizare” (vezi capitolul următor) sau informații suplimentare referitoare la meniul selectat.
- ☰** Accesați meniul extins.

Aveți la dispoziție 2 niveluri de comandă:

- Meniul de bază: vezi pagina 19.
- Meniul extins: vezi pagina 20.

Observație

*Dacă timp de câteva minute nu ați făcut niciun reglaj la unitatea de comandă, atunci se activează **screensaverul**: vezi pagina 21.*

Accesarea instrucțiunilor generale de utilizare

Pe display primiți explicații referitoare la utilizare, sub formă de instrucțiuni pe scurt.

Mod de accesare „Instrucțiuni de utilizare”:

- Screensaver activ, vezi pagina 21:
Se apasă tasta **?**.
- Vă aflați undeva în meniu:
Se apasă tasta ↶ până când este afișat meniul de bază: vezi pagina.
Se apasă tasta **?**.

Simboluri pe display

Simbolurile nu sunt afișate permanent, ci în funcție de tipul instalației și de starea de funcționare.

Afișaje:

- ⚙️ Protecția la îngheț este activă.
- ☀️ Încălzire la temperatură de ambianță normală
- 🌙 Încălzire la temperatură de ambianță redusă
- ☔️ Regimul de petrecere pentru încălzire este activ.
- 🏠 Regimul economic pentru încălzire este activ.
- ☀️ ⚙️ În combinație cu instalația solară:
Pompa circuitului solar este în funcțiune.
- Ⓜ️ Compresorul funcționează.
- Ⓜ️ ☀️ În cazul pompelor de căldură sistem sol/apă și sistem apă/apă:
Pompa primară este în funcțiune.
- Ⓜ️ ☀️ În cazul pompelor de căldură sistem aer/apă:
Ventilatorul funcționează.
- ⚡️ Preparatorul instantaneu de agent termic este activ (încălzire electrică suplimentară).
- ❄️ Ⓜ️ Împreună cu un circuit de răcire:
Regimul de răcire este activ.

- ⚡️ Ⓜ️ Împreună cu o instalație fotovoltaică:
Consumul de curent propriu este activ.
- SG În combinație cu racordul special la ELECTRICA (Smart Grid):
Întreruperea alimentării cu curent de către ELECTRICA sau utilizarea curentului excedentar este activă. Comportamentul de conectare al pompei de căldură este influențat de societatea furnizoare de energie electrică (ELECTRICA).

Circuite de încălzire/răcire:

- CÍ... Circuit de încălzire ...
Sau
Circuit de încălzire/răcire ...
- SKK Circuit de răcire separat

Regimuri de funcționare:

- Regimuri de funcționare pentru încălzire, răcire, apă caldă menajeră:
Ⓜ️, ⚡️, ☀️, ❄️:
Semnificația simbolurilor: vezi pagina 23
- Regimuri de funcționare pentru aerisire:
Trepțe de aerisire Ⓜ️ până la Ⓜ️ în funcție de regimul de funcționare reglat: vezi pagina 24

Comanda automatizării pompei de căldură (continuare)

Trepte de aerisire (împreună cu un aparat de aerisire):

- 0 Fără aerisire
- 1 Debit volumetric de aer minim
- 2 Debit volumetric de aer redus
- 3 Debit volumetric de aer normal
- 4 Debit volumetric de aer maxim
- * 2 Protecția la îngheț pentru aparatul de aerisire este activă. Simbol exemplificat pentru treapta de aerisire 2

- 2 Registrul de preîncălzire pentru aparatul de aerisire este conectat, dacă există. Simbol exemplificat pentru treapta de aerisire 2
- 2 Aparatul de aerisire a fost deconectat de la comutatorul pornit-oprit. Sau
A fost scos ștecherul comutatorului pornit-oprit.

Mesaje: Vezi pagina 62.

- △ Avarie
- △ Avertizare
- 👁 Indicație

Meniu bază: afișaje și reglaje

În meniul de bază puteți efectua și accesa următoarele reglaje pentru circuitul de încălzire/răcire preferat (E):

- Temperatura ambientală normală (temperatura de confort)
- Regim de funcționare

Mod de accesare a meniului de bază:

- Screensaverul este activ, vezi pagina 21: Apăsăți tasta **OK**.
- Vă aflați în meniul extins, vezi pagina 20: Se apasă tasta **↩** până ce este afișat meniul de bază.

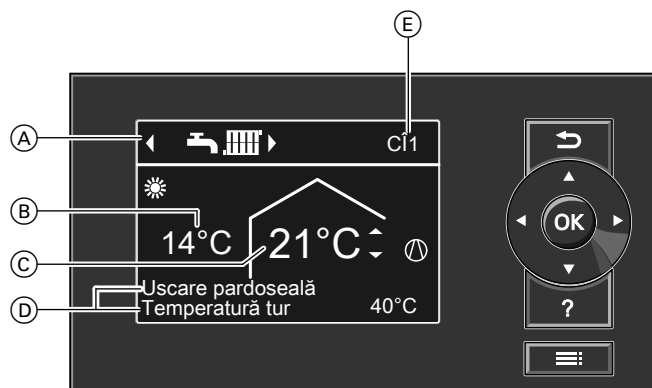

Fig. 5

- (A) Regim de funcționare pentru circuitul de încălzire/răcire preferat (E)
- (B) Temperatură exterioară actuală
- (C) Valoarea nominală a temperaturii de ambianță pentru circuitul de încălzire/răcire preferat (E)
- (D) Rânduri informative
- (E) Circuit de încălzire/răcire preferat: vezi pagina 56.
Nicio valoare afișată, dacă există numai **un** circuit de încălzire/răcire.

Observație

- În cazul unor modele speciale de instalații, meniul de bază poate diferi față de afișajele prezentate în această secțiune: vezi capitolul „Modele speciale de instalații”, la pagina 65).
- Puteți efectua reglajele pentru circuitul de încălzire/răcire preferat și în **meniul extins**: vezi pagina 20.
- Puteți efectua reglajele pentru alte circuite de încălzire/răcire racordate, dacă există, **numai** în meniul extins.
- Puteți efectua reglajele pentru aerisire (dacă există) **numai** în meniul extins.
- Firma de specialitate poate bloca comanda pentru meniul de bază. În acest caz, nu puteți efectua reglajele nici în meniul de bază și nici în meniul extins. Pe afișaj apare „Comandă blocată”.

Rânduri informative (D)

În rândul informativ de **sus** sunt afișate regimurile de funcționare speciale: vezi pagina 24.

- „Uscare pardoseală”
- „Conectare externă”
- „Program extern”

Comanda automatizării pompei de căldură

Meniu bază: afișaje și reglaje (continuare)

În funcție de dotarea instalației dumneavoastră, în rândul informativ de **jos** sunt afișate următoarele informații:

- **„Temperatură tur“**
Temperatura agentului termic și de răcire la ieșirea din pompa de încălzire:
Această informație este afișată în cazul în care instalația dumneavoastră dispune de un acumulator tampon de agent termic sau nu are niciun acumulator tampon.
- **„Acum. tamp.: încălzire“**
Instalația dumneavoastră dispune de un acumulator tampon de agent termic/răcire pentru încălzire și răcire: vezi pagina 30.
Pentru acest acumulator tampon ați pornit încălzirea.
- **„Acum. tamp.: răcire“**
Instalația dumneavoastră dispune de un acumulator tampon de agent termic/răcire pentru încălzire și răcire: vezi pagina 30.
Pentru acest acumulator tampon ați pornit răcirea.

Reglarea temperaturii de ambianță normale pentru circuitul de încălzire/răcire preferat

Apăsați tastele următoare:

2. **OK** pentru confirmare

1. **▲/▼** pentru valoarea dorită

Reglajul regimului de funcționare pentru circuitul de încălzire/răcire preferat

Apăsați tastele următoare:

2. **OK** pentru confirmare

1. **◀▶** pentru regimul de funcționare dorit

Meniu extins: afișaje și reglaje

În meniul extins puteți realiza și accesa **toate** reglajele din volumul de funcții al automatizării pompei de căldură, de ex. programul de vacanță și programarea orară.

Regăsiți prezentarea generală a meniului de la pagina 86.

Accesați meniul extins în felul următor:

- Screensaverul este activ:
Se apasă consecutiv pe tastele **OK** și **≡**.
- Vă aflați undeva în meniu:
Se apasă tasta **≡**.

Observație

Firma de specialitate poate bloca comanda pentru meniul extins. În acest caz puteți **doar** să accesați mesajele (vezi pagina 59) și să activați regimul manual (vezi pagina 64). Vă rugăm să folosiți regimul manual **numai** după ce v-ați consultat cu firma de specialitate.

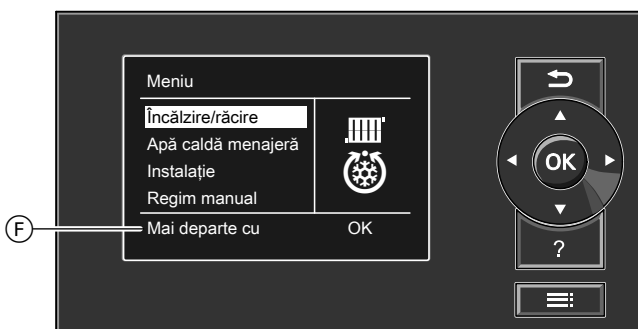

Fig. 6

Ⓕ Rând dialog

Screensaver

Dacă timp de câteva minute nu ați făcut niciun reglaj la unitatea de comandă, atunci se activează **screensaverul**. Se reduce iluminarea display-ului.



Fig. 7

- ⓑ Temperatură exterioară actuală
- ⓒ Valoarea nominală a temperaturii de ambianță

1. Apăsați tasta **OK**.
Ajungeți în meniul de bază: vezi pagina 19.
2. Se apasă tasta **☰**.
Punctul din meniu selectat se află pe fundal alb.
Ajungeți în meniul extins: vezi pagina 20.
În rândul de dialog Ⓣ primiți indicațiile de acționare necesare: vezi figura 6 de la pagina 20.

Sistem de operare

Pentru **fiecare** circuit de încălzire/răcire puteți efectua reglaje pentru încălzire/răcire. De aceea este necesar să selectați circuitul de încălzire/răcire dorit **înaintea** respectivelor reglaje (de ex. temperatura de ambianță).

În figura următoare se prezintă, de exemplu, modul de lucru pentru reglajul valorii nominale a temperaturii de ambianță. Figura include reglajul fără și cu selectarea circuitului de încălzire, precum și diferite rânduri de dialog.



Fig. 8

Informații despre regimurile de funcționare





Cu ajutorul „regimului de funcționare” porniți sau opriți funcțiile instalației dumneavoastră, de ex. dacă doriți să încălziți încăperi sau doar să preparați apă caldă.

Dacă, la instalația de încălzire, există mai multe circuite de încălzire, setați „Regim funcționare” pentru fiecare circuit de încălzire în parte.











Informații despre regimurile de funcționare (continuare)

Regimuri de funcționare pentru încălzire, răcire, apă caldă, protecție la îngheț

Numai încălzire



Circuite de încălzire/răcire	Model de instalație cu preparare de apă caldă menajeră		Model de instalație fără preparare de apă caldă menajeră	
	Simbol	Regim de funcționare	Simbol	Regim de funcționare
Circuit de încălzire „C1”, „C2”, „C3”		„Regim deconectat”		„Regim deconectat”
		„Doar apă caldă”	—	—
		„Încălzire și apă caldă” (Reglaj din fabricație)		„Încălzire”

Încălzirea și răcirea

Circuite de încălzire/răcire	Model de instalație cu preparare de apă caldă menajeră		Model de instalație fără preparare de apă caldă menajeră	
	Simbol	Regim de funcționare	Simbol	Regim de funcționare
Circuit de încălzire/răcire „C1”, „C2”, „C3”		„Regim deconectat”		„Regim deconectat”
		„Doar apă caldă”	—	—
		„Încălz./răcire și a.c.m.” (Reglaj din fabricație)		„Încălzire / Răcire”
Circuit de răcire separat „SKK”		„Regim deconectat”		„Regim deconectat”
		„Doar apă caldă”	—	—
		„Răcire și a.c.m.” (Reglaj din fabricație)		„Răcire”

Funcțiile regimurilor de funcționare

Încălzire/răcire și preparare de apă caldă menajeră

Simbol	Regim de funcționare	Funcție
	„Încălzire și apă caldă”	<ul style="list-style-type: none"> Încăperile circuitului de încălzire selectat sunt încălzite conform indicațiilor pentru temperatura de ambianță și a programării orare: Vezi capitolul „Încălzire/răcire”. Apa caldă menajeră este încălzită conform setărilor pentru temperatura apei calde menajere și a programării orare: Vezi capitolul „Preparare de apă caldă menajeră”.
	„Încălz./răcire și a.c.m.”	<ul style="list-style-type: none"> Încăperile circuitului de încălzire/răcire selectat sunt încălzite/răcite conform indicațiilor pentru temperatura de ambianță și a programării orare: Vezi capitolul „Încălzire/răcire”. Apa caldă menajeră este încălzită conform setărilor pentru temperatura apei calde menajere și a programării orare: Vezi capitolul „Preparare de apă caldă menajeră”.
	„Răcire și a.c.m.”	<ul style="list-style-type: none"> Încăperile de pe circuitul de răcire separat sunt răcite continuu. Nu puteți seta o programare orară. Apa caldă menajeră este încălzită conform setărilor pentru temperatura apei calde menajere și a programării orare: Vezi capitolul „Preparare de apă caldă menajeră”.

Preparare de apă caldă menajeră

Simbol	Regim de funcționare	Funcție
	„Doar apă caldă”	<ul style="list-style-type: none"> Apa caldă menajeră este încălzită conform setărilor pentru temperatura apei calde menajere și a programării orare: Vezi capitolul „Preparare de apă caldă menajeră”. Fără încălzire/răcire Protecția la îngheț a unui eventual acumulator tampon de agent termic existent este activă.

Informații despre regimurile de funcționare (continuare)

Încălzire/Răcire

Simbol	Regim de funcționare	Funcție
	„Încălzire“	<ul style="list-style-type: none"> Încăperile circuitului de încălzire selectat sunt încălzite conform indicațiilor pentru temperatura de ambianță și a programării orare: Vezi capitolul „Încălzire/răcire“.
	„Încălzire / Răcire“	<ul style="list-style-type: none"> Încăperile circuitului de încălzire/răcire selectat sunt încălzite/răcite conform indicațiilor pentru temperatura de ambianță și a programării orare: Vezi capitolul „Încălzire/răcire“.
	„Răcire“	<ul style="list-style-type: none"> Încăperile de pe circuitul de răcire separat sunt răcite continuu. Nu puteți seta o programare orară.

Protecție la îngheț

Simbol	Regim de funcționare	Funcție
	„Regim deconectat“	<ul style="list-style-type: none"> Fără încălzire/răcire Nu se prepară apă caldă menajeră Este activată protecția la îngheț a pompei de căldură, a acumulatorului de apă caldă menajeră, a circuitelor de încălzire/răcire și a unui eventual acumulator tampon existent.

Regimuri de funcționare pentru aerisire

Regim de funcționare	Stare de regim	Debit de aer	Treaptă de aerisire
„Regim deconectat“	—	Fără aerisire	
„Regim de bază“	—	Debit de aer minim	
„Automatizarea aerisirii“	„Redus“	Debit de aer redus	
	„Normal“	Debit de aer normal	
	„Intensiv“	Debit de aer maxim	

Regimuri de funcționare speciale

În funcție de dotarea instalației, sunt disponibile următoarele regimuri de funcționare speciale:

Afișaj în meniul de bază

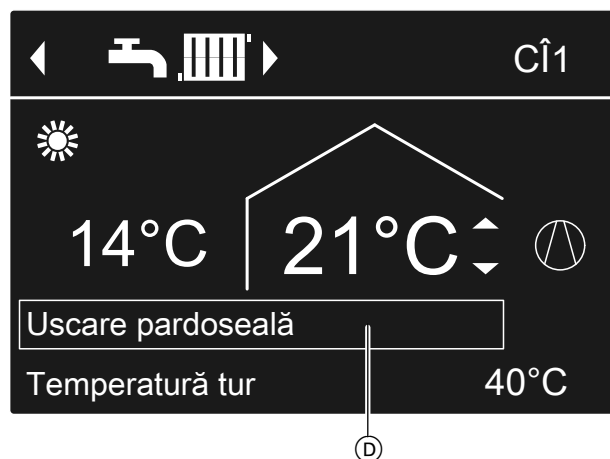

Fig. 9

Ⓓ Regimuri de funcționare speciale în rândul informativ de sus

Observație

În meniul extins puteți accesa regimul de funcționare reglat prin „Informație“: vezi pagina 59.

Uscare pardoseală

Această funcție este activată de firma de specialitate. Pardoseala este uscată adecvat, conform unei programări orare stabilite exact (diagramă temperatură-timp). Reglajele pentru încălzire/răcire nu influențează durata (max. 30 de zile) uscării pardoselii. Această funcție poate fi modificată sau anulată de firma specializată.

Informații despre regimurile de funcționare (continuare)**Conectare externă**

- Firma specializată a racordat contacte externa la automatizarea pompei dumneavoastră de încălzire și a reglat funcțiile aferente. Cu ajutorul aceste contacte, pompa de încălzire sau anumite componente ale instalației pot fi pornite sau oprite, de ex. vana de amestec.

Sau

- Firma specializată a integrat pompa de încălzire într-un sistem de tehnică de management al clădirilor. Acest sistem pornește sau oprește anumite funcții, componente ale instalației sau regimuri de funcționare independent de reglajele dumneavoastră.

Observație

Atunci când „**conectarea externă**“ este activată, **nu** puteți modifica regimul de funcționare reglat la pompa de încălzire. După încheierea „**conectării externe**“, continuă să funcționeze regimul de funcționare reglat anterior la pompa de funcționare.

Program extern

Firma specializată a conectat pompa dumneavoastră de încălzire la internet, de ex. prin interfața Vitoconnect.

Regimul de funcționare și alte funcții sunt pornite sau oprite printr-o aplicație Viessmann.

Observație

Atunci când „**programul extern**“ este activat, puteți modifica regimul de funcționare reglat la pompa de încălzire **după confirmarea unei solicitări**. După încheierea „**programului extern**“, continuă să se deruleze regimul de funcționare reglat anterior la automatizarea pompei de căldură.

Program de vacanță

Vezi pagina 35.

Modul de reglare a programării orare

În continuare se explică procedura pentru reglajul unei programări orare. Particularitățile programărilor orare individuale se găsesc în capitolele respective.

Puteți regla o programare orară pentru următoarele funcții:

- Încălzire/răcire: vezi pagina 29.
- Încălzirea acumulatorului tampon: vezi pagina 30.
- Răcirea acumulatorului tampon: vezi pagina 31.
- Preparare de apă caldă menajeră: vezi pagina 38.
- Pompă de recirculare pentru apă caldă menajeră: vezi pagina 40.
- Încălzire electrică suplimentară: vezi pagina 42.
- Reducerea zgomotului la pompele de căldură sistem aer/apă: vezi pagina 44.
- Ore tarifare en. el. (în combinație cu Hybrid Pro Control ): vezi pag. 53.
- Aerisirea locuinței (împreună cu aparatul de aerisire): vezi pagina 47.

În programarea orară, împărțiți ziua în secțiuni, numite **intervale de timp**. Stabiliți ce se întâmplă în aceste intervale, de ex. când încăperile sunt încălzite la temperatura de ambianță normală. Pentru aceasta, reglați o **stare de regim** pentru fiecare fază de timp.

De ex., diferitele stări de regim se diferențiază prin diferitele niveluri de temperatură.

- Puteți regla programarea orară **individual**, identic pentru fiecare zi din săptămână sau diferit.
- Puteți regla până la 8 intervale de timp pe zi.
- Intervalele de timp sunt numerotate.
- Reglați ora de începere și ora de încheiere pentru fiecare interval de timp. Intervalul de timp selectat este reprezentat printr-o linie albă pe diagrama timpului. Lungimea acesteia este adaptată corespunzător în diagrama de timp.
- Stările individuale de regim sunt prezentate prin linii de diferite înălțimi în diagrama timpului. În cazul suprapunerii mai multor intervale de timp, starea de regim cu cea mai înaltă linie are prioritate.
- În meniul extins puteți accesa programarea orară prin „**Informație**“: vezi pagina 59.

Reglați programarea orară, de exemplu, pentru încălzire/răcire**Meniu extins:**

1. 

2. „**Încălzire/răcire**“

3. Dacă este cazul,  pentru circuitul de încălzire/răcire dorit.

4. „**Progr. orară încălz./răc.**“

Modul de reglare a programării orare (continuare)

5. Selectați ziua sau grupul de zile dorite din săptămână.
 6. Selectați un interval orar de la [1] până la [8]. Intervalul de timp selectat este reprezentat printr-o linie albă pe diagrama timpului.
 7. Reglați ora de începere și ora de încheiere pentru intervalul de timp aferent. Lungimea liniei albe din diagrama timpului este adaptată corespunzător.
 8. Selectați starea de regim dorită „Redus“, „Normal“ sau „Val. fixată“. Stările individuale de regim sunt afișate prin linii de diferite înălțimi în diagrama timpului.
 9. Se apasă pe ➡ pentru a ieși din meniu.
- Programare orară pentru grupul de zile din săptămână „Luni-Duminică“ („L-D“)
 - Interval de timp [1]: 00:00:00 până la 08:30:00: „Redus“
 - Interval de timp [2]: 08:30:00 până la 12:10:00: „Normal“
 - Interval de timp [3]: 13:00:00 până la 18:30:00: „Redus“
 - Interval de timp [4]: 20:00 până la 22:00: „Valoare fixă“
 - Interval de timp [5]: 22:00 până la 24:00: „Redus“
- Între intervalele de timp, starea de regim „Standby“ este activă, de exemplu de la ora 12:10 până la ora 13:00 și de la ora 18:30 până la ora 20:00.

Observație

Dacă doriți să întrerupeți reglajul unui interval de timp mai devreme, atunci apăsați de mai multe ori ➡, până la apariția afișajului dorit.

Exemplu pentru starea de regim și intervalele de timp din programarea orară pentru încălzire

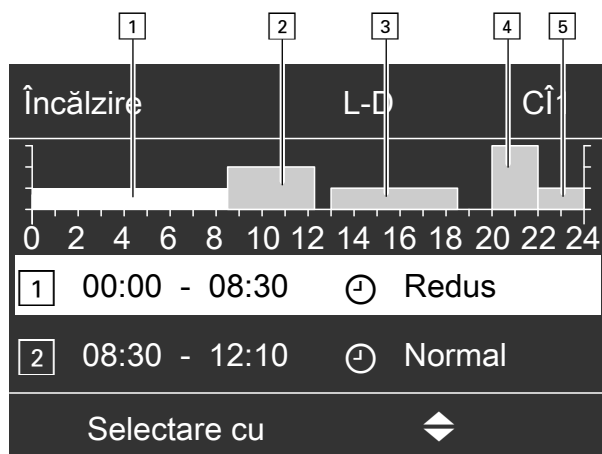

Fig. 10

Modul de reglare a programării orare (continuare)**Reglajul eficient al programării orare**

Exemplu: Dacă doriți să reglați aceeași programare orară pentru toate zilele săptămânii în afară de luni:

1. Selectați grupul de zile ale săptămânii „Luni-Duminică” și reglați o programare orară.

Progr. orară încălzire	Cî1
Luni-Duminică	<input checked="" type="checkbox"/>
Luni-Vineri	<input type="checkbox"/>
Sâmbătă-Duminică	<input type="checkbox"/>
Luni	
Selectare cu 	

Fig. 11

Observație

Bifa se află întotdeauna la grupurile de zile ale săptămânii cu aceleași intervale de timp.
Reglaj din fabricație: Același pentru toate zilele săptămânii, deci bifa se află pe grupul de zile ale săptămânii „Luni-Duminică”.

2. La final, selectați „Luni” și reglați programarea orară.

Observație

Intervalele de timp reglate pentru grupul de zile ale săptămânii „Luni-Duminică” se păstrează pentru zilele săptămânii „Marți” până „Vineri”.
Bifa se află la grupul de zile ale săptămânii „Sâmbătă-Duminică”, deoarece numai în acest grup de zile ale săptămânii corespund intervalele de timp reglate.

Progr. orară încălzire	Cî1
Luni-Duminică	<input type="checkbox"/>
Luni-Vineri	<input type="checkbox"/>
Sâmbătă-Duminică	<input checked="" type="checkbox"/>
Luni	
Selectare cu 	

Fig. 12

Ștergerea intervalelor de timp

- Pentru ora de încheiere reglați aceeași oră ca și pentru ora de începere.

Sau

- Selectați pentru ora de începere un reglaj anterior orei 00:00.

Pe display apare pentru intervalul de timp selectat „- - : - - -”.





Încălzire/răcire	L-D	Cî1
		
1	- - : - - -	 ---
2	08:30 - 12:10	 Normal
Modificare cu 		

Fig. 13

Reglarea temperaturii de ambianță normale pentru încălzire/răcire

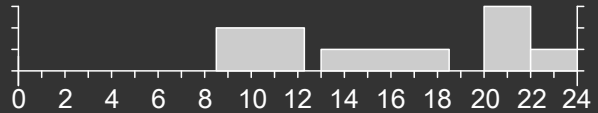
Temperatura de ambianță normală este temperatura confortabilă pentru dumneavoastră. Încăperile dumneavoastră vor fi în permanență încălzite sau răcite pentru a menține această temperatură, în măsura în care la programarea orară există un interval de timp activ cu starea de regim „Normal”.

Reglarea programării orare pentru încălzire/răcire: vezi pagina 29.

Reglaj din fabricație: 20 °C

Pentru circuitul de încălzire/răcire preferat

Meniu de bază:

- ▲/▼ pentru valoarea dorită
- OK pentru confirmare

Pentru toate circuitele de încălzire/răcire

Meniu extins:

- ☰:

- „Încălzire” sau „Încălzire/răcire”
- Dacă este cazul, ◀▶ pentru circuitul de încălzire/răcire dorit
- „Temp. ambianță reglată”
- Reglați valoarea dorită.

Indicație pentru funcționarea cu un aparat de aerisire

Reglați temperatura de ambianță pentru aerisire cu cca 2 °C peste temperatura de ambianță normală pentru încălzire/răcire: vezi pagina 46.

Acest reglaj garantează funcționarea corectă a by-passului.

Reglarea temperaturii de ambianță reduse pentru încălzire

Aici setați temperatura de ambianță pentru intervalele de timp în care doriți să încălziți mai puțin.

Această temperatură de ambianță este valabilă pentru următoarele intervale de timp:

- în intervalele de timp pentru care la „Programarea orară” reglați starea de regim „Redus”: pagina 29
- în programul de vacanță: vezi pagina 35

Reglaj din fabricație: 16 °C

Observație

Pentru un circuit separat de răcire se poate regla o valoare nominală redusă a temperaturii de ambianță.

Meniu extins:

- ☰:
- „Încălzire” sau „Încălzire/răcire”
- Dacă este cazul, ◀▶ pentru circuitul de încălzire/răcire dorit
- „Temp.amb.red.nom.”
- Reglați valoarea dorită.

Reglarea regimului de funcționare pentru încălzire/răcire

În „Regimul de funcționare” pentru încălzire reglați dacă încălzirea este deblocată sau nu.

Privire de ansamblu asupra regimurilor de funcționare: vezi pagina 23.

Pentru circuitul de încălzire/răcire preferat

Meniu de bază:

- ◀▶ pentru regimul de funcționare:
De ex. „Încălzire și apă caldă”
- OK pentru confirmare

Pentru toate circuitele de încălzire/răcire

Meniu extins:

- ☰:
- „Încălzire” sau „Încălzire/răcire”
- Dacă este cazul, ◀▶ pentru circuitul de încălzire/răcire dorit
- „Regim de funcționare”

Reglarea regimului de funcționare pentru... (continuare)

5. Se alege regimul de funcționare dorit, de ex. „Încălzire și apă caldă“

Reglarea programării orare pentru încălzire/răcire



În programările orare pentru încălzire și răcire reglați temperatura la care încăperile dumneavoastră trebuie încălzite sau răcite în anumite intervale de timp. În acest scop, pentru fiecare interval de timp selectați o stare de regim: vezi capitolul „Stare regim pentru încălzire/răcire“.

Reglaj din fabricație: **Un** interval de timp de la ora 00:00 până la ora 24:00 pentru toate zilele săptămânii cu starea de regim „**Normal**“.

Observație

- Reglajul din fabricație este adecvat pentru funcționarea cu încălzire în pardoseală.
- Pentru un circuit separat de răcire **nu** se poate reglarea nicio programare orară.

Meniu extins:

1. :
2. „Încălzire“ sau „Încălzire/răcire“
3. Dacă este cazul,   pentru circuitul de încălzire/răcire dorit
4. „Progr. orară încălzire“ sau „Progr. orară încălz./răc.“
5. Reglați intervalele de timp dorite și starea de regim.

Procedură pentru reglarea unei programări orare: vezi pagina 25.

Observație

- Între intervalele de timp, încăperile nu sunt încălzite sau răcite. Doar protecția la îngheț a pompei de caldura este activă (stare de regim „**Standby**“).
- La reglare, vă rugăm să aveți în vedere că instalația de încălzire are nevoie de un anumit timp pentru a încălzi sau răci încăperile la temperatura dorită.

Stare de regim pentru încălzire/răcire

„Normal“

- Încălzirea/răcirea este realizată la temperatura de ambianță normală „**Temp. ambianță reglată**“: vezi pagina 28.

„Redus“

- Încălzirea este realizată la temperatura de ambianță redusă „**Temp. amb.red. reg.**“: vezi pagina 28.

Observație

În starea de regim „**Redus**“, circuitul de încălzire/răcire **nu** este răcit.

„Valoare fixă“

- **Încălzirea** se realizează indiferent de temperatura exterioară la temperatura pe tur max. admisă a respectivului circuit de încălzire.
- **Răcirea** se realizează indiferent de temperatura exterioară la temperatura pe tur min. admisă a circuitului de răcire.
- Reglaje din fabrică: firma de specialitate a ajustat, eventual, aceste valori.
 - Temperatura pe tur max. încălzire: 40 °C
 - Temperatura pe tur min. răcire: 20 °C

Încălzire/răcire cu acumulator tampon

Observație

Informații detaliate privind diferențele acumulator tampon găsiți la capitolul „Explicarea noțiunilor” din anexă: vezi pagina 97.

Porniți încălzirea/răcirea cu acumulator tampon

Instalație cu acumulator tampon de agent termic

La încălzire, acumulatorul tampon de agent termic alimentează circuitul de încălzire/răcire cu căldură. Pompa de căldură încălzește acumulatorul tampon de agent termic **automat**, în momentul în care temperatura exterioară scade sub limita de pornire a încălzirii. Această limită a fost setată de firma de specialitate. În caz de răcire, dacă există, pompa de încălzire alimentează circuitul de răcire direct, **nu** prin acumulatorul tampon de agent termic. Răcirea pornește **automat**, în cazul în care temperatura exterioară depășește limita de pornire a răcirii. Și această limită a fost setată de firma de specialitate.

Instalație cu acumulator tampon de agent termic/de răcire

Un acumulator tampon de agent termic/de răcire poate încălzi **sau** răci circuitele de încălzire/răcire. Pentru a vă încălzi încăperile, trebuie să porniți încălzirea prin intermediul acumulatorului tampon de agent termic/de răcire. Pentru a vă răci încăperile, trebuie să porniți răcirea prin intermediul acumulatorului tampon de agent termic/de răcire.

Observație

- **Încălzirea și răcirea simultană nu este posibilă.**
- **Răcirea printr-un circuit de răcire separat nu este posibilă.**

Porniți încălzirea pentru acumulatorul tampon de agent termic/de răcire

Meniu extins:

1. 
2. „Instalație“
3. „Regim funcț. acum. tampon“
4. „Regim de încălzire“

Porniți răcirea pentru acumulatorul tampon de agent termic/de răcire

Meniu extins:

1. 
2. „Instalație“
3. „Regim funcț. acum. tampon“
4. „Regim răcire“

Reglați programarea orară pentru încălzire cu acumulator tampon

În programarea orară pentru încălzire cu acumulator tampon, reglați intervalele de timp și temperatura la care trebuie încălzit acumulatorul tampon. În plus, specificați dacă trebuie încălzit întregul volum sau numai partea superioară a acumulatorului tampon. La reglarea programării orare, selectați pentru fiecare interval orar o stare de regim: vezi capitolul „Stare regim pentru încălzirea acumulatorului tampon“.

Observație

Această programare orară este valabilă fie pentru un acumulator tampon de agent termic sau pentru un acumulator tampon de agent termic/de răcire în regim de încălzire.

Reglaj din fabrică: **Un** interval de timp de la ora 00:00 până la ora 24:00 pentru toate zilele săptămânii cu starea de regim „Normal“

- Intervalele de timp pentru încălzirea acumulatorului tampon trebuie să acopere **toate** intervalele de timp pentru încălzire (pentru toate circuitele de încălzire).
- Dacă încălzirea acumulatorului tampon este oprită prin programarea orară (toate intervalele de timp sunt șterse „- - : - -“), încăperile nu sunt încălzite.
- Recomandăm încălzirea continuă a acumulatorului tampon.

Meniu extins:

1. 
2. „Instalație“
3. „Progr. orară acumulator tampon“
4. Reglați intervalele de timp dorite și starea de regim.

Încălzire/răcire cu acumulator tampon (continuare)

Procedură pentru reglarea unei programări orare: vezi pagina 25.

Observație

- Între intervalele programate nu are loc încălzirea acumulatorului tampon. Doar protecția la îngheț pentru acumulatorul tampon este activată.
- La reglare, vă rugăm să aveți în vedere că pompa de căldură are nevoie de un anumit timp pentru a încălzi acumulatorul tampon la temperatura dorită.

Starea de regim pentru încălzirea acumulatorului tampon

„Normal“

- Întregul volum al acumulatorului tampon este încălzit la cea mai mare valoare nominală a temperaturii pe tur a tuturor circuitelor de încălzire/răcire racordate.
- Valoarea nominală a temperaturii pe tur a unui circuit de încălzire/răcire rezultă din caracteristica de încălzire, temperatura exterioară și temperatura de ambianță dorită.

„sus“

- Partea superioară a acumulatorului tampon este încălzită la cea mai mare valoare nominală a temperaturii pe tur a tuturor circuitelor de încălzire/răcire racordate.
- Valoarea nominală a temperaturii pe tur a unui circuit de încălzire/răcire rezultă din caracteristica de încălzire, temperatura exterioară și temperatura de ambianță dorită.

„Val. fixată“

- Întregul volum al acumulatorului tampon este încălzit la o valoare fixată a temperaturii.
Reglaj din fabrică: 50 °C
Firma de specialitate a ajustat, eventual, această valoare.
- Puteți folosi starea de regim „Val. fixată“, de ex. pentru a încălzi acumulatorul tampon la o temperatură mai mare cu curent electric de noapte, care este mai ieftin.

Observație

Dacă se depășește o anumită temperatură exterioară, acumulatorul tampon nu mai este încălzit nici în starea de regim „Val. fixată“. Firma de specialitate poate adapta această limită de temperatură.

Reglați programarea orară pentru răcire cu acumulator tampon agent termic/apă de răcire

În programarea orară pentru răcire cu acumulator tampon de agent termic/apă de răcire, reglați intervalele de timp și temperatura la care trebuie încălzit acumulatorul tampon. În plus, specificați dacă trebuie răcit întregul volum sau numai partea superioară a acumulatorului tampon.

La reglarea programării orare, selectați pentru fiecare interval orar o stare de regim: vezi capitolul „Stare regim pentru răcirea acumulatorului tampon“.

Observație

Această programare orară este valabilă numai pentru un acumulator tampon de agent termic/de răcire în regimul de răcire.

Reglaj din fabrică: Un interval de timp de la ora 00:00 până la ora 24:00 pentru toate zilele săptămânii cu starea de regim „Normal“

- Intervalele de timp pentru răcirea acumulatorului tampon trebuie să acopere **toate** intervalele de timp pentru răcire (pentru toate circuitele de încălzire/răcire).
- Dacă răcirea acumulatorului tampon este oprită prin programarea orară (toate intervalele de timp sunt șterse „- - : - -“), încăperile nu sunt răcite.
- Recomandăm răcirea continuă a acumulatorului tampon.

Meniu extins:

1. 
2. „Instalație“
3. „Progr. orară acum. tampon răcire“
4. Reglați intervalele de timp dorite și starea de regim.

Procedură pentru reglarea unei programări orare: vezi pagina 25.

Încălzire/răcire cu acumulator tampon (continuare)**Observație**

- *Între intervalele programate nu are loc răcirea acumulatorului tampon. Doar protecția la îngheț pentru acumulatorul tampon este activată.*
- *La reglare, vă rugăm să aveți în vedere că pompa de caldură are nevoie de un anumit timp pentru a răci acumulatorul tampon la temperatura dorită.*

Starea de regim pentru răcirea acumulatorului tampon de agent termic/apă de răcire**„Normal“**

- Întregul volum al acumulatorului tampon este încălzit la cea mai mică valoare nominală a temperaturii pe tur a tuturor circuitelor de încălzire/răcire racordate.
- Valoarea nominală a temperaturii pe tur a unui circuit de încălzire/răcire rezultă din caracteristica de răcire, temperatura exterioară și temperatura de ambianță dorită.

„SUS“

- Partea superioară a acumulatorului tampon este încălzită la cea mai mică valoare nominală a temperaturii pe tur a tuturor circuitelor de încălzire/răcire racordate.
- Valoarea nominală a temperaturii pe tur a unui circuit de încălzire/răcire rezultă din caracteristica de răcire, temperatura exterioară și temperatura de ambianță dorită.

„Valoare fixată“

- Întregul volum al acumulatorului tampon este răcit la o valoare fixată a temperaturii.
Reglaj din fabrică: 20 °C
Firma de specialitate a setat aceste valori.
- Puteți folosi starea de regim „**Val. fixată**“, de ex. pentru a răci acumulatorul tampon la o temperatură mai mică cu curent electric de noapte, care este mai ieftin.

Reglarea caracteristicii de încălzire/Caracteristică de răcire

Pentru ca încăperile să fie încălzite optim indiferent de temperatura exterioară, puteți adapta „**Nivelul**“ și „**Înclinarea**“ pentru „**Caracteristica de încălzire**“ sau „**Caracteristica de răcire**“. Astfel influențați temperatura pe tur a pompei de încălzire.

Observație

Informații detaliate privind reglarea „**Caracterist. încălzire**“ sau „**Caract. răcire**“ găsiți în capitolul „**Explicarea noțiunilor**“ din anexă: vezi pagina 97.

Setarea caracteristicilor pentru încălzire/răcire**Reglaje din fabricație**

	„Înclinare“	„Nivel“
Caracteristica de încălzire	0,6	0
Caracteristica de răcire	1,2	0

Meniu extins:

1. ☰
2. „Încălzire“ sau „Încălzire/răcire“
3. Dacă este cazul, ◀▶ pentru circuitul de încălzire/răcire dorit
4. „Caracterist. încălzire“ sau „Caract. răcire“
5. „Înclinare“ sau „Nivel“
6. Reglați valoarea dorită.

Observație

Sunt afișate sfaturi utile despre când și cum puteți modifica înclinarea și nivelul caracteristicii de încălzire. Apăsați ?.

Exemplu: Modificarea înclinării caracteristicii de încălzire la 1,1

O diagramă vă prezintă clar modificarea caracteristicii de încălzire imediat ce modificați valoarea pentru înclinare sau nivelul.

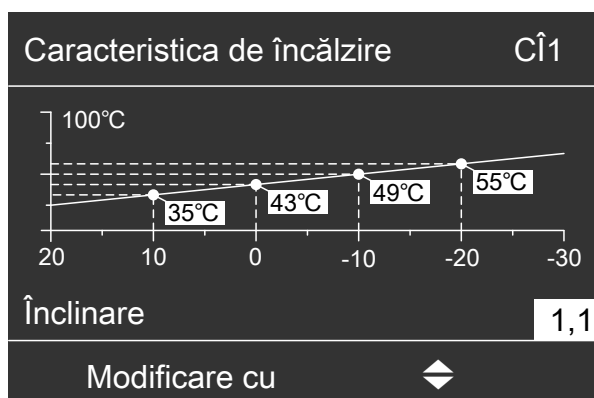

Fig. 14

Pentru diversele temperaturi exterioare sunt repartizate valori nominale ale temperaturii pe tur. Temperaturile exterioare sunt reprezentate pe axa orizontală. Valorile nominale ale temperaturii pe tur pentru circuitul de încălzire sunt afișate pe fundal alb.

Reglarea caracteristicii de... (continuare)

Sfaturi pentru reglarea „Caracterist. încălzire“

Regimul de încălzire	Măsură pentru „Caracterist. încălzire“
În anotimpul rece, încăperile sunt prea reci.	Reglați „Înclinarea“ la valoarea imediat superioară.
În anotimpul rece, încăperile sunt prea calde.	Reglați „Înclinarea“ la valoarea imediat inferioară.
În perioadele de tranziție și în anotimpul rece, încăperile sunt prea reci.	Reglați „Nivelul“ la o valoare superioară.
În perioadele de tranziție și în anotimpul rece, încăperile sunt prea calde.	Reglați „Nivelul“ la o valoare inferioară.
În perioadele de tranziție, încăperile sunt prea reci, dar în anotimpul rece sunt suficient de calde.	Reglați „Înclinarea“ la valoarea imediat inferioară și „Nivelul“ la valoarea imediat superioară.
În perioadele de tranziție, încăperile sunt prea calde, dar în anotimpul rece sunt suficient de calde.	Reglați „Înclinarea“ la valoarea imediat superioară și „Nivelul“ la valoarea inferioară.

Sfaturi pentru reglarea „Caracterist. încălzire“

Regimul de răcire	Măsură pentru „Caract. răcire“
În anotimpul cald, încăperile sunt prea calde.	Reglați „Înclinarea“ la valoarea imediat superioară.
În anotimpul cald, încăperile sunt prea reci.	Reglați „Înclinarea“ la valoarea imediat inferioară.
În perioadele de tranziție și în anotimpul cald, încăperile sunt prea calde.	Reglați „Nivelul“ la o valoare superioară.
În perioadele de tranziție și în anotimpul cald, încăperile sunt prea reci.	Reglați „Nivelul“ la o valoare inferioară.
În perioadele de tranziție, încăperile sunt prea calde, dar în anotimpul rece sunt suficient de reci.	Reglați „Înclinarea“ la valoarea imediat inferioară și „Nivelul“ la valoarea imediat superioară.
În perioadele de tranziție, încăperile sunt prea reci, dar în anotimpul cald sunt suficient de reci.	Reglați „Înclinarea“ la valoarea imediat superioară și „Nivelul“ la valoarea inferioară.

Oprirea încălzirii/răcirii

Pentru a opri încălzirea pentru un circuit de încălzire/răcire, selectați regimul de funcționare „Doar apă caldă“ sau „Regim deconectat“.

Pentru circuitul de încălzire/răcire preferat

Meniu de bază:

1. ◀▶ pentru regimul de funcționare:
 - „Numai a.c.m.“ (fără încălzire/răcire) sau
 - „Regim deconectat“ (protecția la îngheț este activă)
2. OK pentru confirmare

Pentru toate circuitele de încălzire/răcire

Meniu extins:

1. ≡:

2. „Încălzire“ sau „Încălzire/răcire“
3. Dacă este cazul, ◀▶ pentru circuitul de încălzire/răcire dorit
4. „Regim de funcționare“
5.
 - „Numai a.c.m.“ (fără încălzire/răcire) sau
 - „Regim deconectat“ (protecția la îngheț este activă)

Informații despre regimurile de funcționare; vezi pagina 23.

Ajustarea temporară a temperaturii de ambianță

Dacă doriți să ajustați temporar temperatura de ambianță, setați „Regimul petrecere“. „Regimul petrecere“ este **independent** de programarea orară pentru încălzire/răcire.

- În cazul încălzirii, încăperile sunt încălzite la temperatura reglată pentru „Regim petrecere“.
- În cazul răcirii, încăperile sunt răcite la temperatura reglată pentru „Regim petrecere“.

- Dacă firma de specialitate nu a efectuat alte reglaje, se va încălzi **inițial** apa caldă menajeră la temperatura reglată, înainte să se realizeze încălzirea/răcirea.
- Pompa de recirculare (dacă există) se activează.

Reglare Regim petrecere pentru încălzire/răcire

Meniu extins:

1. ☰
2. „Încălzire“ sau „Încălzire/răcire“
3. Dacă este cazul, ◀▶ pentru circuitul de încălzire/răcire dorit

Observație

Pentru un circuit separat de răcire **nu se poate** regla niciun „Regim petrecere“.

4. „Regim petrecere“
5. Reglați temperatura de ambianță dorită pentru „Regim petrecere“.



Fig. 15

Observație

Împreună cu un aparat de aerisire:

Reglați temperatura de ambianță pentru aerisire cu max. 4 °C mai mică decât pentru „Regim petrecere“. Acest reglaj garantează funcționarea corectă a by-passului.

Afișaj în meniul de bază: pentru circuitul de încălzire/răcire preferat



Fig. 16

Observație

Afișajul valorii nominale pentru temperatura de ambianță nu se modifică în meniul de bază.

Încheiere „Regim petrecere“

- „Regim petrecere“ se încheie automat după 8 ore. Sau
- „Regim petrecere“ se încheie automat, dacă programarea orară trece în starea de regim „Normal“ sau „Val. fixă“. Sau
- În meniul extins, reglați „Regim petrecere“ pe „Oprit“.

Economisiți energie în cazul absențelor scurte

Pentru a economisi energie, când părăsiți locuința, setați **„Regimul economic“**.

- Temperatura de ambianță scade independent de **„Programarea orară“** pentru încălzire.
- În **„Regimul economic“**, răcirea printr-un circuit de încălzire/răcire este **oprită**.
- Pentru un circuit separat de răcire **nu** se poate regla niciun **„Regim economic“**.

Observație

„Regimul economic“ poate fi setat numai în regimul de funcționare **„Încălzire și a.c.m.“** sau **„Încălzire“**.

Reglare Regim economic pentru încălzire

Meniu extins:

1. ☰:
2. **„Încălzire“** sau **„Încălzire/răcire“**
3. Dacă este cazul, ◀▶ pentru circuitul de încălzire/răcire dorit
4. **„Regim economic“**

Afișaj în meniul de bază: pentru circuitul de încălzire preferat

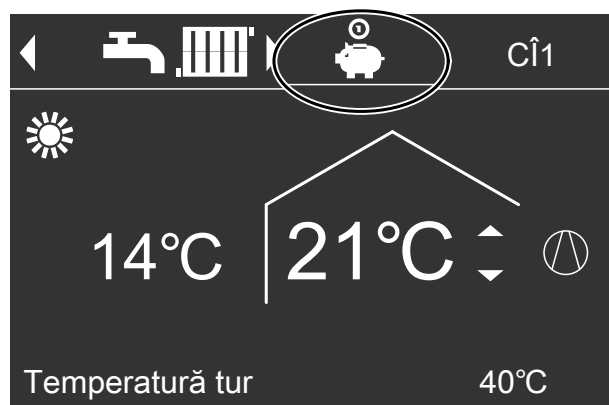

Fig. 17

Încheiere „Regim economic“

- **„Regimul economic“** se încheie automat, dacă programarea orară trece în starea de regim **„Redus“** sau **„Standby“**.
Sau
- Reglați **„Regimul economic“** pe **„Oprit“**.

Funcția de economisire a energiei pentru o absență mai îndelungată

Pentru a economisi energie în cazul unei absențe mai îndelungate, activați **„Program vacanță“**.

Funcția de economisire a energiei pentru o... (continuare)

Programul de vacanță are următoarele efecte:

■ **Încălzire:**

- Pentru circuitele de încălzire/răcire în regimul de funcționare „**Încălzire și a.c.m.**“ sau „**Încălzire/răcire și a.c.m.**“:
Încăperile sunt încălzite la temperatura de ambianță redusă reglată („**Temp. amb.red. reg.**“: vezi pagina 28.
- Pentru circuite de încălzire/răcire în regimul de funcționare „**Doar apă caldă**“:
Fără încălzire: protecția la îngheț a pompei de căldură și a unui eventual acumulator tampon existent este activă.

■ **Răcire:**

Nu se face răcirea printr-un circuit de încălzire/răcire: un circuit de răcire separat este în continuare răcit.

■ **Preparare de apă caldă menajeră:**

Fără preparare de apă caldă menajeră: protecția la îngheț pentru acumulatorul de apă caldă menajeră este activă.

■ **Aerisirea locuinței** (împreună cu un aparat de aerisire):

Aerisirea locuinței cu debitul de aer minim (↕)

Observație

Programul de vacanță are efect asupra **tuturor** circuitelor de încălzire/răcire. Firma de specialitate poate modifica acest reglaj din fabrică.

Reglarea Program vacanță pentru încălzire/răcire, aerisire

Meniu extins:

1. ☰
2. „Încălzire“ sau „Încălzire/răcire“
3. „Program vacanță“
4. Reglați ziua plecării și ziua revenirii dorite.

Program vacanță		CÎ1
Zi plecare:		
Data	Mi 13.06.2012	
Zi revenire:		
Data	Vi 15.06.2012	
Selectare cu ↕		

Fig. 18

Programul de vacanță începe la ora 00:00 în ziua următoare plecării și se încheie la ora 00:00 în ziua revenirii. Aceasta înseamnă că în ziua plecării și în ziua revenirii este activă programarea orară setată: vezi pagina 29.

Afișaj în meniul de bază



Fig. 19

Afișaj în meniul extins

În meniul extins, puteți accesa programul de vacanță reglat prin „Informație“: vezi pagina 59.

Modificarea „Program vacanță“

Meniu extins:

1. ☰
2. „Încălzire“ sau „Încălzire/răcire“
3. „Program vacanță“
4. „Modificare program“
5. Reglați ziua plecării și ziua revenirii dorite.

Funcția de economisire a energiei pentru o... (continuare)**Întrerupere sau ștergere „Program vacanță“****Meniu extins:**

1. :
2. „Încălzire“ sau „Încălzire/răcire“
3. „Program vacanță“
4. „Ștergere program“

Preparare de apă caldă menajeră

Reglarea temperaturii normale a apei calde menajere

Apa caldă menajeră va fi în permanență încălzită la această temperatură, în măsura în care la programarea orară există un interval de timp activ cu starea de regim „Normal“.

Reglarea programării orare pentru prepararea apei calde menajere: vezi pagina 38.

Reglaj din fabricație: 50 °C

Meniu extins:

1. 

2. „Apă caldă menajeră“

3. „Temp. regl. a.c.m“

4. Reglați valoarea dorită.

Reglarea temperaturii mai mari a apei calde menajere

În următoarele cazuri, apa caldă menajeră este încălzită la temperatura mai mare:

- În programarea orară pentru prepararea apei calde menajere este activ un al doilea interval de timp cu starea de regim „Temp. 2“: vezi pagina 39.
- Ați activat prepararea individuală de apă caldă menajeră: vezi pagina 40.
- Ați activat regimul manual: vezi pagina 64.

Reglaj din fabrică: 60 °C

Meniu extins:

1. 

2. „Apă caldă menajeră“

3. „Temp. a.c.m. nom. 2“

4. Reglați valoarea dorită.

Observație

Deblocați, după caz, încălzirea electrică suplimentară pentru a se atinge temperatura dorită a apei calde menajere: vezi pagina 42.

Reglarea regimului de funcționare pentru prepararea de apă caldă menajeră

În regimul de funcționare pentru prepararea apei calde menajere, reglați dacă prepararea apei calde menajere este deblocată sau nu.

Privire de ansamblu asupra regimurilor de funcționare: vezi pagina 23.

Pentru circuitul de încălzire/răcire preferat

Meniu de bază:

1.  pentru regimul de funcționare:
De ex. „Doar apă caldă“

2. **OK** pentru confirmare

Pentru toate circuitele de încălzire/răcire

Meniu extins:

1. 

2. „Încălzire“ sau „Încălzire/răcire“

3. Dacă este cazul,  pentru circuitul de încălzire/răcire dorit

4. „Regim de funcționare“

5. De ex. „Doar apă caldă“.

Reglarea programării orare pentru prepararea de apă caldă menajeră

În programarea orară pentru prepararea de apă caldă menajeră, reglați intervalele de timp și temperatura la care trebuie încălzită apa caldă.

În acest scop, pentru fiecare interval de timp selectați o stare de regim: vezi capitolul „Stare regim pentru prepararea de apă caldă menajeră“.

Reglarea programării orare pentru prepararea de... (continuare)

Reglaj din fabricație: Un interval de timp de la ora 00:00 până la ora 24:00 pentru toate zilele săptămânii cu starea de regim „Sus“

Meniu extins:

1. :
2. „Apă caldă menajeră“
3. „Progr. orară a.c.m.“
4. Reglați intervalele de timp dorite și starea de regim.

Procedură pentru reglarea unei programări orare: vezi pagina 25.

Observație

- Între intervalele programate nu are loc încălzirea apei calde menajere. Doar protecția la îngheț pentru acumulatorul de apă caldă menajeră este activă.
- La reglare, aveți în vedere că instalația de încălzire are nevoie de un anumit timp pentru a încălzi acumulatorul de apă caldă menajeră la temperatura dorită. Selectați începutul mai devreme, în mod corespunzător. Utilizați funcțiile „Optimizare conectare“ și „Optimizare deconectare“: vezi pagina 39 și 40.
- În timpul încălzirii acumulatorului de apă caldă menajeră nu are loc și încălzirea încăperilor.

Stare de regim pentru prepararea de apă caldă menajeră

În funcție de varianta de acumulator a.c.m., regimurile de stare pentru prepararea apei calde menajere se deosebesc după cum urmează:

Acumulator a.c.m. cu 1 senzor de temperatură superior

Valabil pentru următorul variante:

- Acumulator a.c.m. cu **Senzor de temperatură sus**
- Pompă de căldură cu **acumulator a.c.m. integrat**

„Sus“

- Partea superioară a acumulatorului de apă caldă menajeră este încălzită la „**Temperatura regl. a.c.m.**“, de ex. la un necesar redus de apă caldă menajeră: vezi pagina 38.

„Normal“

- Partea superioară a acumulatorului de apă caldă menajeră este încălzită la „**Temperatura regl. a.c.m.**“: vezi pagina 38.

„Temp. 2“

- Partea superioară a acumulatorului a.c.m. este încălzită la „**Temp. a.c.m. regl. 2“**: vezi pagina 38

Acumulator a.c.m. cu 2 senzori de temperatură

Valabil pentru următoarea variantă:

- Acumulator a.c.m. cu **Senzor de temperatură sus și jos**

„Sus“

- Partea superioară a acumulatorului de apă caldă menajeră este încălzită la „**Temperatura regl. a.c.m.**“, de ex. la un necesar redus de apă caldă menajeră: vezi pagina 38.

„Normal“

- Întregul volum al acumulatorului de apă caldă menajeră este încălzit la „**Temp. regl. a.c.m.**“: vezi pagina 38.

„Temp. 2“

- Întregul volum al acumulatorului de apă caldă menajeră este încălzit la o „**Temp. a.c.m. regl. 2“**: vezi pagina 38.

Observație

Dotările și funcțiile instalației dumneavoastră de încălzire au fost notate de către firma de specialitate în formularul de la pagina 109.

Dacă aveți întrebări privind funcțiile și accesoriile pompei de căldură și ale instalației de încălzire, contactați firma de specialitate.

Reglarea optimizării conectării

Optimizarea conectării asigură încălzirea apei calde menajere la temperatura reglată încă de la începutul unui interval de timp în programarea orară.

Meniu extins:

1. :
2. „Apă caldă menajeră“
3. „Optimizarea conectării“

Exemplu:

Aveți nevoie de apă caldă pentru duș începând cu ora 06:00 a dimineații.

Reglați începutul intervalului orar la ora 06:00 în programarea orară. Datorită optimizării conectării, prepararea apei calde menajere începe automat mai devreme.

Prin urmare, la ora 06:00 aveți la dispoziție apă la temperatura reglată.

Reglarea optimizării deconectării

Optimizarea deconectării asigură faptul că acumulatorul de apă caldă menajeră este încălzit întotdeauna complet la încheierea unui interval de timp, conform programării orare.

Meniu extins:

1. ☰:

2. „Apă caldă menajeră“
3. „Optimizarea deconectării“

Reglarea programării orare pentru pompa de recirculare

La programarea orară pentru pompa de recirculare setați intervalele de timp în care pompa de recirculare trebuie să fie pornită în permanență și cele în care pornește la intervale.

În acest scop, pentru fiecare interval de timp selectați o stare de regim: vezi capitolul „Stare regim pentru pompa de recirculare“.

Din fabricație nu s-a reglat **niciun** interval de timp pentru pompa de recirculare, ceea ce înseamnă că pompa de recirculare este oprită.

Meniu extins:

1. ☰:
2. „Apă caldă menajeră“
3. „Progr. orară recirculare“
4. Reglați intervalele de timp dorite și starea de regim.

Procedură pentru reglarea unei programări orare: vezi pagina 25.

Observație

Între intervalele de timp, pompa de recirculare este oprită.

Stare de regim pentru pompa de recirculare

„Ciclu 5/25“

- Pompa de recirculare este pornită la fiecare 30 minute timp de 5 minute (pauză 25 minute).

„Ciclu 5/10“

- Pompa de recirculare este pornită la fiecare 15 minute timp de 5 minute (pauză 10 minute).

„Pornit“

- Pompa de recirculare funcționează în permanență.

Creșterea temporară a temperaturii apei calde

În cazul unui necesar mai mare de apă caldă, puteți crește temporar temperatura apei calde. În acest scop, porniți „1x prep. a.c.m.“ ein.

Apa caldă menajeră este încălzită la temperatura crescută a apei calde menajere („Temp. reglată a.c.m. 2“): vezi pagina 38.

Pornire 1x prep. a.c.m.

Observație

Pentru cel puțin un circuit de încălzire/răcire **trebuie** să se regleze unul dintre următoarele regimuri de funcționare:

- „Încălzire și apă caldă“
- „Încălz./răcire și a.c.m.“
- „Răcire și a.c.m.“
- „Doar apă caldă“

Meniu extins:

1. ☰:

2. „Apă caldă menajeră“

3. „1x prep. a.c.m.“

Observație

Această funcție se încheie automat, imediat ce se atinge „Temp. reglată a.c.m. 2“.

Oprirea preparării de apă caldă menajeră

Nu doriți să încălziți apa menajeră și nici să încălziți sau să răciți încăperile.

În acest scop, porniți **„Regimul deconectat“** din.

Pentru circuitul de încălzire/răcire preferat

Meniu de bază:

1. ◀▶ pentru regimul de funcționare **„Regim deconectat“** (protecție la îngheț)
2. **OK** pentru confirmare

Pentru toate circuitele de încălzire/răcire

Meniu extins:

1. ≡:

2. **„Încălzire“** sau **„Încălzire/răcire“**

3. Dacă este cazul, ◀▶ pentru circuitul de încălzire/răcire dorit
4. **„Regim de funcționare“**
5. **„Regim deconectat“** (protecție la îngheț)

Nu doriți să se prepare apă caldă menajeră, dar doriți să încălziți încăperile:

În acest scop, reglați temperatura normală a apei calde la cea mai mică valoare.

Meniu extins:

1. ≡:
2. **„Încălzire“** sau **„Încălzire/răcire“**
3. Dacă este cazul, ◀▶ pentru circuitul de încălzire/răcire dorit
4. **„Regim de funcționare“**

5. În funcție de circuitul de încălzire/răcire selectat:
De ex. **„Încălzire și apă caldă“**

6. ↶ până la meniu
7. **„Apă caldă menajeră“**
8. **„Temp. regl. a.c.m.“**
9. Se reglează 10 °C.

Deblocarea sau blocarea încălzirii electrice suplimentare pentru încălzire

În cazul unui necesar de căldură sporit pentru încălzire, pe lângă pompa de încălzire este activat preparatorul instantaneu de agent termic.

Observație

Dat fiind că funcționarea frecventă a unei încălziri electrice suplimentare implică un consum ridicat de energie, această încălzire suplimentară trebuie deblocată.

Reglaj din fabrică: blocată

Meniu extins:

1. 
2. „Instalație“
3. „Încalz. cu resist. el.“

Deblocarea sau blocarea încălzirii electrice suplimentare pentru preparare de apă caldă menajeră

În cazul unui necesar de căldură sporit pentru preparare de apă caldă menajeră, pe lângă pompa de încălzire este activat preparatorul instantaneu de agent termic.

Observație

Dat fiind că funcționarea frecventă a unei încălziri electrice suplimentare implică un consum ridicat de energie, această încălzire suplimentară pentru prepararea de apă caldă menajeră trebuie deblocată.

Reglaj din fabrică: deblocat

Meniu extins:

1. 
2. „Apă caldă menajeră“
3. „A.c.m. cu resist. el.“

Reglarea programării orare pentru încălzirea electrică suplimentară

În programarea orară pentru încălzirea electrică suplimentară setați intervalele de timp și treapta de putere la care poate porni această încălzire suplimentară.

În acest scop, pentru fiecare interval de timp selectați o stare de regim: vezi capitolul „Stare regim pentru încălzirea electrică suplimentară“.

Reglaj din fabricație: **Un** interval de timp de la ora 00:00 până la ora 24:00 pentru toate zilele săptămânii cu starea de regim „**Treapta 3**“

Meniu extins:

1. 
2. „Instalație“
3. „Progr. orară încălz. el.“
4. Reglați intervalele de timp dorite și starea de regim.

Procedură pentru reglarea unei programări orare: vezi pagina 25.

Observație

Încălzirea electrică suplimentară este blocată între intervalele de timp reglate.

Starea de regim pentru încălzirea electrică suplimentară

„Treapta 1“

- Poate fi conectată numai treapta de putere cea mai mică.

„Treapta 2“

- Pot fi conectate treapta de putere cea mai mică și treapta de putere medie.

„Treapta 3“

- Pot fi conectate toate treptele de putere.

Deblocarea și blocarea regimului de răcire activ

Când regimul de răcire este activ, pompa de căldură funcționează. Din punctul de vedere al capacității, puterea de răcire disponibilă este comparabilă cu puterea de încălzire a pompei de căldură.

Observație

- *Funcția de răcire trebuie să fie reglată de firma specializată.*
- *Dat fiind că regimul de răcire frecvent implică un consum ridicat de energie, trebuie să deblocați această funcție.*

Instalație fără acumulator tampon sau cu acumulator tampon de agent termic

Meniu extins:

1. ☰:

2. „Încălzire/răcire“

3. Dacă este cazul, ◀▶ pentru circuitul de încălzire/răcire dorit

4. „Regim răcire activ“

Instalație cu acumulator tampon de agent termic/de răcire

Meniu extins:

1. ☰:

2. „Instalație“

3. „Regim răcire activ“

Reglarea programării orare pentru regimul silențios /

În programarea orară pentru regimul silențios reglați intervalele de timp în care se limitează turația ventilatorului și, dacă este cazul, a compresorului.

În acest scop, pentru fiecare interval de timp selectați o stare de regim: vezi capitolul „Stare regim pentru regimul silențios”.

Reglaj din fabricație: **Niciun** interval de timp de la 00:00 până la ora 24:00 pentru toate zilele săptămânii. Turația ventilatorului nu este limitată.

Meniu extins:

1. 
2. „Instalație“
3. „Pr. orară red. zgomote“
4. Reglați intervalele de timp dorite și starea de regim.

Procedură pentru reglarea unei programări orare: vezi pagina 25.

Observație

- Între intervalele de timp reglate turația ventilatorului nu este limitată.
- Dacă reglajul pentru funcționare silențioasă este blocat, este afișat timp de 4 secunde mesajul „**Nemodificabil**”. Firma de specialitate poate remedia blocajul. O programare orară setată de firma specializată poate fi accesată în meniul „**Informație**”.

Stare de regim pentru regimul silențios

„Treapta 1“

- Turația max. a ventilatorului și eventual a compresorului este ușor redusă.

„Treapta 2“

- Pompe de căldură sistem aer/apă, cu unitate interioară/exterioară separată și pompe de căldură sistem aer/apă cu 2 trepte:
Ca treapta 1
- Toate pompele de căldură sistem aer/apă:
Turația max. a ventilatorului și eventual a compresorului este puternic redusă.

„Stop“

- Pompa de căldură nu funcționează. Încălzirea și prepararea a.c.m. se realizează cu ajutorul încălzirii suplimentare, de ex. încălzirea electrică suplimentară.

Observație

Încălzirile suplimentare existente trebuie deblocate, de ex. încălzirea electrică suplimentară: vezi pagina 42

Dacă nu este disponibilă nicio încălzire suplimentară, încăperile nu sunt încălzite și apa caldă menajeră nu este încălzită.

Pornirea aerisirii

- Firma de specialitate pune în funcțiune aparatul de aerisire.
- Pentru a porni aerisirea locuinței, setați fie regimul de funcționare „**Regim de bază**” sau „**Regim automat aerisire**”: vezi pagina 46.

Observație

Pentru a elimina umiditatea produsă din încăperi, aparatul de aerisire trebuie să funcționeze **întotdeauna** cu cel puțin treapta minimă de aerisire (↕↕↕).

Afișaj în meniul de bază



Fig. 20 Exemplu pentru aerisirea în regimul de funcționare „**Regim automat aerisire**”, starea de regim „**Normal**”

Oprirea aerisirii

Pentru a opri aerisirea locuinței, setați regimul de funcționare „**Regim deconectat**”: vezi următorul capitol „**Pornirea regimului deconectat**”.

- !** **Atenție**
- În cazul în care opriți permanent aparatul de aerisire, există pericolul apariției unor daune cauzate de umiditatea din clădire.
 - Porniți scurt „**Regimul deconectat**”.
 - Utilizați aparatul de aerisire cel puțin cu treapta minimă de aerisire (↕↕↕), de ex. în „**Regim economic**” sau „**Program vacanță**”.

Porniți Regimul deconectat

Meniu extins:

1. ☰:
2. „**Aerisire**”
3. „**Regim de funcționare**”
4. „**Regim deconectat**”
 - Fără aerisire locuință, de ex. dacă doriți să aerisiți locuința prin intermediul ferestrelor.
 - Împreună cu un circuit de aerisire și încălzire: Fără încălzire a aerului admis prin circuitul de încălzire C1

Afișaj în meniul de bază



Fig. 21

Oprirea aerisirii (continuare)

Încheierea „Regimului deconectat“

Selectați un alt regim de funcționare pentru aerisire, o funcție de sporire a confortului sau de economisire a energiei.

Oprirea aerisirii pentru înlocuirea filtrului

Pentru a schimba filtrul, deschideți aparatul de aerisire.

! Atenție

- În cazul funcționării aparatului de aerisire deschis, fără filtru, se produc depuneri de praf la aparat. Depunerile de praf pot duce la defecțiuni.
Opriti aparatul de aerisire **înainte** de a-l deschide, astfel cum se descrie în cele ce urmează.

■ Vitovent 200-C, Vitovent 200-W, Vitovent 300-C și Vitovent 300-W:

Se scoate ștecherul de rețea al aparatului de aerisire din priză: vezi de la pagina 75

■ Vitovent 300-F:

Deconectați aparatul de aerisire de la comutatorul pornit-oprit: vezi pagina 81.

Afișaje pe display

- După oprirea aparatului de aerisire, pe display-ul automatizării pompei de căldură este afișat simbolul .
- După caz, pe display apare mesajul „**Participant Modbus EF**“. Imediat ce aparatul de aerisire este repus în funcțiune, acest mesaj se stinge din nou.

Reglarea regimului de funcționare pentru aerisire

În Regimul de funcționare pentru aerisire, reglați dacă aerisirea este deblocată sau nu.
Privire de ansamblu asupra regimurilor de funcționare: vezi pagina 24.

Meniu extins:

- ☰:

2. „Aerisire“
3. „Regim de funcționare“
4. De ex. „Regim automat aerisire“

Aerisire fără recuperarea căldurii

În cazul aerisirii fără recuperarea căldurii, bypassul aparatului de aerisire este activ. Aerul curat ajunge direct în încăperi **fără** schimb de căldură.
Astfel, încăperile pot fi încălzite sau răcite pasiv prin aerul aspirat, în funcție de temperaturile din interiorul și din exteriorul clădirii.

Condițiile de pornire și oprire pentru încălzirea și răcirea pasive: vezi pagina 101.

Reglarea temperaturii de ambianță pentru aerisire

Imediat ce temperatura de ambianță depășește valoarea reglată aici, aerisirea se realizează fără recuperarea căldurii.

Aerisire fără recuperarea căldurii (continuare)

Observație

Pentru asigurarea funcționării corecte a bypass-ului, reglați temperatura pentru aerisire după cum urmează:

- Vitovent 200-C:
Setați valoarea cu cca 2 °C **mai mare** decât valoarea normală a temperaturii de ambianță pentru încălzire/răcire și „Regim petrecere”.
- Toate celelalte aparate de aerisire:
Setați valoarea cu max. 4 °C **mai mare sau mai mică** decât valoarea normală a temperaturii de ambianță pentru încălzire/răcire și „Regim petrecere”.
Recomandăm să reglați valoarea cu cel puțin 1 °C mai mare.

Temperatură de ambianță normală pentru încălzire/răcire și „Regim petrecere”: vezi pagina 28 și 34

Meniu extins:

1. 
2. „Aerisire“
3. „Temp. ambianță reglată“
4. Reglați valoarea dorită.

Observație

Dacă circuitul de încălzire CÎ1 este un circuit de aerisire și încălzire, acest meniu nu este disponibil.

Setarea temperaturii minime pentru aerisire

Valabil numai pentru Vitovent 200-C și Vitovent 300-F.

Reglaj din fabricație: 16 °C

Imediat ce temperatura aerului exterior depășește temperatura minimă reglată la admisia în aparatul de aerisire, aerisirea poate avea loc fără recuperarea căldurii.

Observație

Cu cât această temperatură este reglată mai jos, cu atât este mai mare pericolul de formare a condensului în exterior pe sistemul de conducte. Această formare a condensului poate conduce la avarierea construcției.

Meniu extins:

1. 
2. „Aerisire“
3. „Temp. min. aer adm. Byp.“
4. Reglați valoarea dorită.

Reglarea programării orare pentru aerisire

În programarea orară pentru aerisire trebuie să reglați intervalele de timp și debitul volumetric de aer la care se face aerisirea.

În acest scop, pentru fiecare interval de timp selectați o stare de regim: vezi capitolul „Stare regim pentru aerisire”.

Reglaj din fabricație: **Un** interval de timp de la ora 00:00 până la ora 24:00 pentru toate zilele săptămânii cu starea de regim „Normal”

Observație

- Vă recomandăm să păstrați reglajul din fabricație, în special dacă circuitul de încălzire CÎ1 este un circuit de aerisire și încălzire.
- Programarea orară pentru aerisire este activă doar în regimul de funcționare „Regim automat aerisire”.

Meniu extins:

1. 

2. „Aerisire“
3. „Progr. orară aerisire“
4. Reglați intervalele de timp dorite și starea de regim.

Procedură pentru reglarea unei programări orare: vezi pagina 25.

Observație

Între intervalele de timp setate, aerisirea locuinței se realizează cu un debit volumetric de aer minim ().

Stare de regim pentru aerisire

„Redus“ ()

- Debit volumetric de aer redus:
Cca 70 % din debitul volumetric normal de aer: Vezi „Normal”.

Reglarea programării orare pentru aerisire (continuare)

„Normal“ (↔↔)

- Debit de aer normal

„Intensiv“ (↔↔)

- Debit volumetric maxim de aer:
Cca 125 % din debitul volumetric normal de aer: Vezi „Normal“.

Observație

- *Debitele volumetric de aer pentru „Redus“, „Normal“ și „Intensiv“ sunt reglate de firma de specialitate.*
- *Pentru asigurarea unei calități constante a aerului, debitele volumetric de aer sunt crescute sau scăzute automat, în timpul funcționării, în starea de regim „Redus“ și „Normal“:*
 - *Dacă senzorii CO₂ (accesoriu) sunt montați în încăperi, debitul volumetric de aer este adaptat în funcție de concentrația de dioxid de carbon maximă măsurată (CO₂).*
 - *Dacă, în încăperi, este instalat un senzor combinat de CO₂/umiditate (accesoriu), debitul volumetric de aer este adaptat în funcție de umiditatea aerului și/sau concentrația de dioxid de carbon (CO₂) din această încăpere.*
 - *Dacă, pe conducta centrală de refulare, este montat un senzor de umiditate (accesoriu), debitul volumetric de aer este adaptat în funcție de umiditatea aerului viciat din toate încăperile.*

Creșterea temporară a treptei de aerisire

Dacă doriți să creșteți temporar treapta de aerisire, setați „Regimul intensiv“.

Aerisirea locuinței se face cu debit volumetric maxim de aer (treapta de aerisire↔↔).

„Regimul intensiv“ este independent de programarea orară pentru aerisire.

Reglarea „Regimului intensiv“ pentru aerisire

Meniu extins:

1. ☰
2. „Aerisire“
3. „Regim intensiv“

Aerisirea locuinței cu debitul de aer maxim (↔↔)

Afișaj în meniul de bază



Fig. 22

Încheiere „regim intensiv“

Ați pornit „Regim intensiv“ la automatizarea pompei de căldură:

- „Regim intensiv“ se încheie automat după 2 ore. Firma de specialitate poate adapta acest interval de timp.
Sau
- Reglați „Regim intensiv“ pe „Oprit“.

Creșterea temporară a treptei de aerisire (continuare)

Ați conectat „Regim intensiv“ prin intermediul unui comutator/buton extern (comutator de baie):

- „Regim intensiv“ se încheie automat după 30 minute. Firma de specialitate poate adapta acest interval de timp.

Sau

- Pentru aerisire, porniți „Regimul deconectat“: vezi capitolul „Pornirea regimului deconectat“.

Observație

Dacă „Regimul intensiv“ se încheie automat, este continuat regimul de funcționare care a fost activ înaintea „Regimului intensiv“.

Economisire de energie în caz de absență scurtă

Pentru a economisi energie, când părăsiți locuința setați „Regimul economic“.

Aerisirea locuinței se face cu debit volumetric minim de aer (treapta de aerisire ).

„Regimul economic“ este independent de programarea orară pentru aerisire.

Pornirea Regimului economic pentru aerisire

Meniu extins:

1. 
2. „Aerisire“
3. „Regim economic“

Afișaj în meniul de bază



Fig. 23

Încheiere „Regim economic“

- „Regim economic“ se încheie automat, dacă în programarea orară aerisirea locuinței este conectată cu debit volumetric minim () , adică între intervalele de timp setate.

Sau

- Reglați „Regim economic“ pe „Oprit“.

Economisire de energie în caz de absență îndelungată

Pentru a economisi energie în cazul unei absențe mai îndelungate, activați „Programul de vacanță“.

Observație

Programul de vacanță este valabil atât pentru aerisirea locuinței, cât și pentru încălzirea/răcirea tuturor circuitelor de încălzire/răcire: vezi pagina 35.

Firma de specialitate poate modifica acest reglaj din fabrică.

Programul de vacanță are următoarele efecte:

- Aerisirea locuinței cu debit volumetric minim de aer (treapta de aerisire ).
- Încălzire/răcire și prepararea apei calde menajere: vezi pagina 36

Reglare „Program vacanță“ pentru aerisire, încălzire/răcire

Meniu extins:

1. ☰
2. „Aerisire“
3. „Program vacanță“
4. Reglați ziua plecării și ziua revenirii dorite.

Program vacanță	
Zi plecare:	
Joi	02.02.2012
Zi revenire:	
Vineri	03.02.2012
Selectare cu ⇅	

Fig. 24

Programul de vacanță începe la ora 00:00 în ziua următoare plecării și se încheie la ora 00:00 în ziua revenirii. Aceasta înseamnă că în ziua plecării și în ziua revenirii este activă programarea orară setată pentru aceste zile: vezi pagina 47.

Modificarea „Program vacanță“

Meniu extins:

1. ☰
2. „Aerisire“

Afișaj în meniul de bază

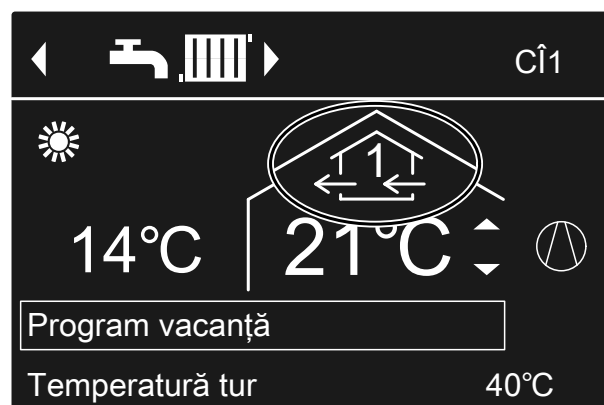

Fig. 25

Afișaj în meniul extins

În meniul extins puteți accesa programul de vacanță reglat prin „Informație“: vezi pagina 59.

3. „Program vacanță“
4. „Modificare program“
5. Reglați ziua plecării și ziua revenirii dorite.

Înterupere sau ștergere „Program vacanță“

Meniu extins:

1. ☰
2. „Aerisire“

3. „Program vacanță“
4. „Ștergere program“

Utilizarea curentului de la instalația fotovoltaică (consum de curent propriu)

Puteți utiliza curentul generat de instalația fotovoltaică (curent propriu) pentru alimentarea pompei de căldură. În acest scop, deblocați una sau mai multe funcții. Pentru utilizarea curentului propriu reglați regimul de funcționare adecvat pentru încălzire, răcire sau preparare de apă caldă menajeră, de ex. „**Încălzire și a.c.m.**“: vezi pagina 22.

Pentru a mări gradul de utilizare a curentului propriu, la următoarele funcții puteți crește valoarea nominală a temperaturii sau o puteți reduce, pentru răcire:

Funcție	Valoare nominală temperatură	
	Creștere	Reducere
Temperatura normală a apei calde menajere		
„ Încălzire acumulat. a.c.m. “	„ Creștere valoare nom. a.c.m. “	—
Temperatură crescută a apei calde menajere		
„ Temp. a.c.m. nom. 2 “	—	—
Încălzire acumulator tampon		
„ Încălz. acum tamp.ag.term. “	„ Creșt.val.nom .tamp.ag.term. “	—
Încălzire		
„ Ridicare temp. ambianță “	„ Ridicare temp. ambianță nom. “	—
Răcire		
„ Răcire temp. ambianță “	—	„ Reducere temp. amb. nom. “
Răcire acumulator tampon de agent termic/de răcire		
„ Răcire acum.tamp.de răc. “	—	„ Reducere tamp.ag.term.n om. “

Meniu extins:

- ☰
- „Strategie regl. PV“
- Se alege funcția dorită, de ex. „**Încălzire acumulat. a.c.m.**“

- Reglați creșterea sau scăderea dorită a temperaturii. De ex. 10 Kelvin (10 K) pentru „**Creștere valoare nom. a.c.m.**“ trebuie crescută cu valoarea nominală pentru temperatura normală a apei calde de la 50 °C la 60 °C.

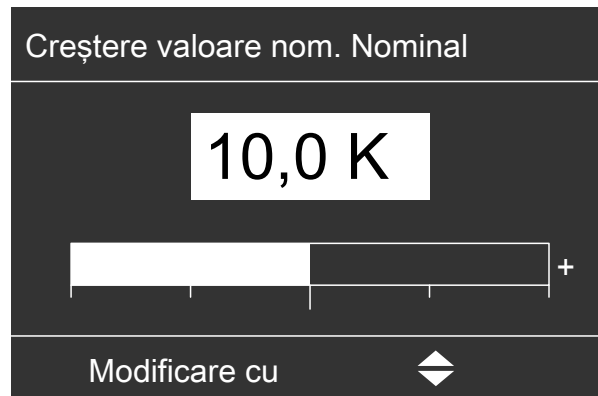

Fig. 26

- Repetăți eventual pașii 3 și 4 pentru alte funcții.

Observație

- Dacă deblocați mai multe funcții pentru consumul de curent propriu, componentele pentru prepararea apei calde menajere au prioritate față de funcțiile pentru încălzire/răcire.
- Activarea „**Temp. reglată a.c.m. 2**“ este indicată numai dacă nu ați reglat niciun interval de timp în programarea orară pentru prepararea apei calde menajere pentru starea de regim „**Temp.2**“: vezi pagina 38. Dacă totuși ați reglat starea de regim „**Temp.2**“ în programarea orară, acumulatorul de apă caldă menajeră este încălzit în aceste intervale de timp, dacă este cazul cu energie electrică din rețea.
- Paralel cu consumul de curent propriu, pentru funcționarea pompei de căldură se poate folosi o cotă parte de curent din rețea. Firma de specialitate poate debloca această funcție.
- Doar pentru pompele de căldură sistem aer/apă cu regulator de putere: Pentru creșterea și reducerea valorilor nominale ale temperaturii, firma de specialitate poate efectua un reglaj astfel încât puterea compresorului să se adapteze la cantitatea de energie electrică generată de instalația fotovoltaică. Astfel se optimizează consumul de curent propriu.

Utilizarea curentului propriu și utilizarea curentului excedentar din rețea (Smart Grid) sunt deblocate În cazul în care utilizarea curentului propriu și Smart Grid sunt deblocate și active **simultan**, se utilizează funcția cu cea mai mare creștere sau scădere a temperaturii: vezi pagina 52.

Utilizarea curentului excedentar

În cazul în care Smart Grid este racordat și reglat de firma de specialitate, funcționarea pompei de căldură este adaptată la cantitatea de curent electric existentă în rețea (solicitarea rețelei).

Puțin curent în rețea (suprasolicitare rețea)

Furnizorul de energie electrică poate bloca funcționarea pompei de căldură.

În timpul acestei blocări a alimentării cu energie, încălzirea este asigurată de acumulatorul tampon. Dacă nu există un acumulator tampon sau dacă temperatura lui este prea scăzută, încăperile sunt încălzite cu încălzirile suplimentare existente, de ex. cazan cu combustibil lichid, încălzire electrică suplimentară.

Prepararea apei calde menajere în timpul blocării alimentării cu energie este posibilă numai cu ajutorul încălzirilor suplimentare.

Excedent ridicat de curent (curentul este gratuit)

Furnizorul de energie electrică conectează direct pompa de căldură.

Apa caldă menajeră, acumulatorul tampon și circuitele de încălzire sunt încălzite automat la temperaturile maxime posibile.

Excedent redus de curent (curentul este ieftin)

Pompa de căldură funcționează în regim normal cu valori nominale modificate ale temperaturii.

Puteți crește aceste valori nominale ale temperaturii pentru următoarele funcții sau le puteți reduce pentru răcire:

Funcție	Valoare nominală temperatură	
	Creștere	Reducere
Preparare de apă caldă menajeră		
„Încălzire acumulat. a.c.m.“	„Creștere valoare nom. a.c.m.“	—
Încălzire acumulator tampon de agent termic		
„Încălz. acum tamp.ag.term.“	„Creșt.val.nom .tamp.ag.term.“	—
Încălzire		
„Ridicare temp. ambianță“	„Creștere temp. ambianță nom.“	—
Răcire		
„Răcire temp. ambianță“	—	„Reducere temp. amb. nom.“

Meniu extins:

- ☰
- „Smart Grid“
- Se alege funcția dorită, de ex. „Încălzire acumulat. a.c.m.“
- Reglați creșterea sau scăderea dorită a temperaturii. De ex. 10 Kelvin (10 K) pentru „Creștere valoare nom. a.c.m.“ trebuie crescută cu valoarea nominală pentru temperatura normală a apei calde de la 50 °C la 60 °C.

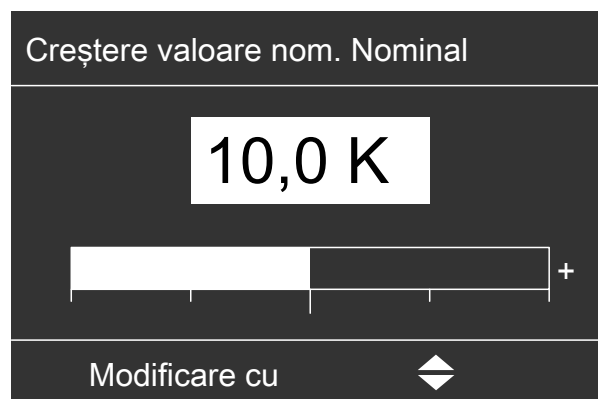

Fig. 27

- Repetati eventual pașii 3 și 4 pentru alte funcții.

Observație

Dacă deblocați mai multe funcții pentru consumul de curent excedentar, componentele pentru prepararea apei calde menajere au prioritate față de funcțiile pentru încălzire.

Utilizarea curentului propriu și utilizarea curentului excedentar din rețea (Smart Grid) sunt deblocate
În cazul în care utilizarea curentului propriu și Smart Grid sunt deblocate și active **simultan**, se utilizează funcția cu cea mai mare creștere sau scădere a temperaturii: vezi pagina 51.

Reglarea strategiei de cascadare

Instalația dumneavoastră dispune de următoarele surse de căldură:

- Pompă de căldură Vitocal 200-A sau Vitocal 200-S
- Generator de căldură extern, de ex. Cazan pe combustibil gazos sau lichid

Dacă firma de specialitate a activat funcția de cascadare Hybrid Pro Control, puteți selecta strategia de cascadare pentru managementul căldurii. Astfel stabiliți criteriile după care cele două surse de căldură sunt activate sau dezactivate în respectiva situație de funcționare.

Strategie ecologică de cascadare

În funcție de respectiva situație de funcționare (de ex. cantitate de căldură necesară) este activată doar sursa de căldură cu care se pot obține cele mai reduse emisii de CO₂. La nevoie, sunt activate simultan și cele două surse de căldură.

Pentru strategia ecologică de cascadare trebuie să introduceți factorii de energie primară pentru sursele de energie utilizate, deci pentru curent, gaz sau combustibil lichid.

Factorii de energie primară pentru sursa de energie pot fi aflați de la compania de furnizare a energiei electrice.

Meniu extins:

1. 
2. „Reglarea căldurii“

3. „Mod. de reglare a ap.“

4. „Ecologic“

5. 

6. „Factori energie primară“

7. Prețuri de energie primară pentru „curent“ și „combustibil“.

Observație



- Dacă nu introduceți niciun factor de energie primară, apare mesajul de avarie „E8 Management căldură“.
- Dacă meniul „Mod. de reglare a ap.“ nu este afișat, firma de specialitate a reglat alt mod de funcționare pentru aparatul dv. Vă rugăm să vă adresați firmei specializate în instalații de încălzire.

Strategie economică de cascadare

În funcție de respectiva situație de funcționare (de ex. cantitate de căldură necesară) este activată doar sursa de căldură cu care se pot atinge cele mai reduse costuri. La nevoie, sunt activate simultan și cele două surse de căldură.

Pentru strategia economică de cascadare trebuie să introduceți prețurile de energie pentru sursele de energie utilizate, deci pentru curent, gaz sau combustibil lichid.

Meniu extins:

1. 
2. „Reglarea căldurii“
3. „Mod. de reglare a ap.“
4. „Economic“
5. 
6. „Prețuri energie“

7. Introduceți prețurile pentru energie:

- Prețurile pentru curent, exprimate în cenți pe kilowatt-oră (ct/kWh) pentru **toate** tarifele de energie, pe care le utilizați pentru funcționarea pompei de căldură:
Prețurile pentru energie sunt disponibile în ultima factură primită de la furnizorul de energie.
- Preț combustibil pentru gaz, în cenți, pe kilowatt-oră (ct/kWh):
Prețul pentru gaz sunt disponibile în ultima factură primită de la furnizorul de gaz.
Sau
Preț combustibil pentru combustibil lichid, în cenți, pe litru (ct/l):
Prețul pentru combustibil lichid sunt disponibile în ultima factură primită de la furnizorul de combustibil lichid.
- Costuri de producție de curent, în cenți, pe kilowatt-oră (ct/kWh) pentru curentul generat pentru instalația fotovoltaică:
Informații referitoare la determinarea costurilor de producție de curent sunt disponibile la pagina 107.

8. 

9. „Plan tarifar curent“

10. Alocați tarifele de curent în funcție de perioadele de respective din zi și din săptămână.

Observație

- Dacă nu introduceți niciun preț pentru combustibil și curent, apare mesajul de avarie „E8 Management căldură“.
- Dacă meniul „Mod. de reglare a ap.“ nu este afișat, firma de specialitate a reglat alt mod de funcționare pentru aparatul dv. Vă rugăm să vă adresați firmei specializate în instalații de încălzire.

Reglarea contrastului pe display

Doriți să puteți citi mai ușor textele din meniu. Adaptați contrastul display-ului la condițiile de lumină existente în încăpere.

Meniu extins:

1. ☰:

2. „Setări“
3. „Contrast“
4. Reglați contrastul dorit.

Reglarea luminozității display-ului

Doriți să puteți citi mai ușor textele din meniu. Pentru aceasta modificați luminozitatea pentru „Comandă“. Puteți modifica și luminozitatea pentru „Screensaver“.

Meniu extins

1. ☰:

2. „Reglaje“
3. „Luminozitate“
4. „Comandă“ sau „Screensaver“
5. Reglați luminozitatea dorită.

Reglarea numelui pentru circuitele de încălzire/răcire

Puteți atribui denumiri individuale pentru toate circuitele de încălzire/răcire. Se mențin abrevierile „C1“, „C2“, „C3“ și „SKK“.

Meniu extins:

1. ☰:
2. „Setări“
3. „Denumire circuit de încălzire“
4. „Circuit încălzire 1“, „Circuit încălzire 2“, „Circuit încălzire 3“ sau „Circuit răcire SKK“
5. „Modificare?“
6. Cu ▲/▼ se alege semnul dorit.
7. Cu ◀▶ se ajunge la semnul următor.
8. Cu OK preluați deodată toate semnele introduse și părăsiți simultan acest meniu.

Observație

Cu „Resetare?“ se șterge din nou noțiunea introdusă.

Exemplu:
Nume pentru „Circuit încălzire 2“: Locuință anexă

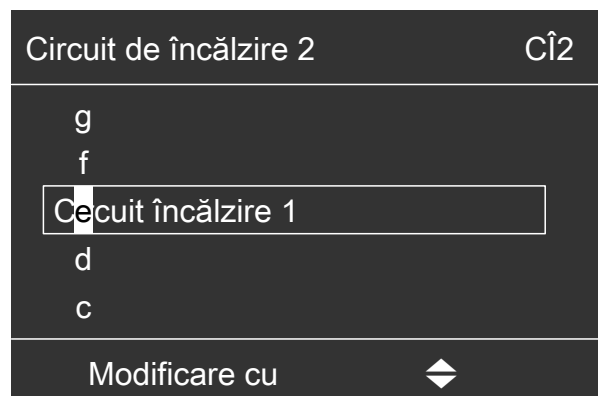

Fig. 28

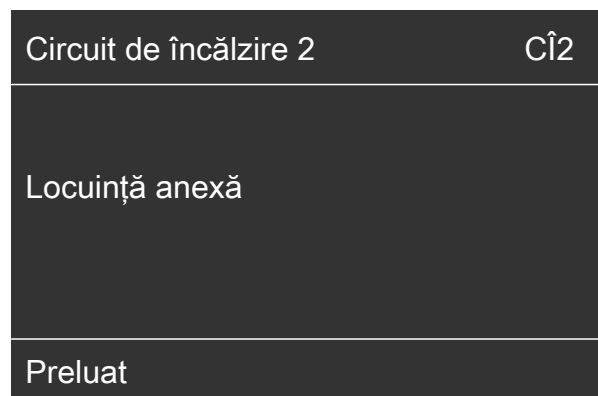

Fig. 29

Reglarea numelui pentru circuitele de... (continuare)

În meniu, pentru „Circuit încălzire 2“ apare „locuință anexă“.



Fig. 30

Reglarea circuitului de încălzire/răcire preferat pentru meniul de bază

Dacă instalația dumneavoastră dispune de mai multe circuite de încălzire/răcire, comanda din meniul de bază va acționa întotdeauna asupra circuitului de încălzire/răcire preferat.

În acest meniu selectați circuitul de încălzire/răcire preferat.

Meniu extins:

1. ☰:

2. „Reglaje“

3. „Meniu de bază“

4. Selectați circuitul de încălzire/răcire:

- „Circ încălz 1“

- Afișaj „CÎ1“

- „Circ încălz 2“

- Afișaj „CÎ2“

- „Circ încălz 3“

- Afișaj „CÎ3“

- „Circuit răcire SKK“ (pentru circuitul separat de răcire)

- Afișaj „SKK“

Reglarea orei și datei

Ora și data sunt setate din fabricație. În cazul în care instalația de încălzire a fost scoasă din funcțiune mai mult timp, trebuie eventual să reglați din nou ora și data.

Meniu extins:

1. ☰:

2. „Setări“

3. „Oră/Dată“

4. Reglați ora și data.

Reglarea limbii meniului

Meniu extins

1. ☰:

2. „Reglaje“

3. „Limbă“

4. Reglați limba dorită.

Reglarea unității de temperatură (°C/°F)

Reglaje din fabricație: °C

Meniu extins

1. 

2. „Reglaje“

3. „Unitate de temperatură“

4. Reglați unitatea de temperatură „°C“ sau „°F“.

Revenirea la reglajele din fabricație

Puteți reseta separat toate valorile modificate pentru fiecare circuit de încălzire/răcire, prepararea apei calde menajere și alte reglaje ale instalației, la reglajul din fabricație.

Meniu extins:

1. 

2. „Setări“

3. „Reglaj de bază“

4. Se alege reglajul dorit, de ex. „Apă caldă menajeră“.

Reglajul instalației	Setări și valori resetate
„Instalație“	<ul style="list-style-type: none"> ▪ Programare orară pentru încălzire prin acumulator tampon ▪ Programare orară pentru răcire prin acumulator tampon ▪ Încălzirea electrică suplimentară este blocată în vederea încălzirii. ▪ Programare orară pentru încălzirea electrică suplimentară ▪ Programare orară pentru regimul de funcționare silențios
„Reglarea căldurii“	<ul style="list-style-type: none"> ▪ Strategie de reglaj ▪ Prețuri de energie pentru curent și combustibil ▪ Prețuri de energie primară pentru curent și combustibil
„Apă caldă menajeră“	<ul style="list-style-type: none"> ▪ Temperatura normală a apei calde menajere ▪ Temperatură crescută a apei calde menajere ▪ Programarea orară pentru prepararea de apă caldă menajeră ▪ Programarea orară pentru pompa de recirculare ▪ Încălzirea electrică suplimentară este deblocată în vederea preparării apei calde menajere. ▪ Se dezactivează optimizarea conectării și deconectării.
„Încălzire electr. supl.“	<ul style="list-style-type: none"> ▪ Încălzirea electrică suplimentară este blocată în vederea încălzirii. ▪ Programare orară pentru încălzirea electrică suplimentară
„Circuit de încălzire 1“ „Circuit de încălzire 2“ „Circuit de încălzire 3“	<ul style="list-style-type: none"> ▪ Temperatura de ambianță normală ▪ Temperatura de ambianță redusă ▪ Programare orară pentru încălzire ▪ Înclinarea și nivelul caracteristicii de încălzire ▪ Funcțiile de sporire a confortului și de economisire a energiei („Regim petrecere“, „Regim economic“, „Program vacanță“) sunt deconectate. <p>Observație Dacă au fost denumite circuitele de încălzire/răcire, se păstrează numele dat: Vezi capitolul „Setarea numelui pentru circuitele de încălzire/răcire“.</p>
„Răcire“	<ul style="list-style-type: none"> ▪ Temperatura de ambianță normală ▪ Înclinarea și nivelul caracteristicii de răcire ▪ Regimul de răcire activ este blocat.

Revenirea la reglajele din fabricație (continuare)

Reglajul instalației	Setări și valori resetate
„Aerisire“	<ul style="list-style-type: none"> ▪ Programare orară pentru aerisire ▪ Funcțiile de sporire a confortului și de economisire a energiei („Regim intensiv“, „Regim economic“, „Program vacanță“) sunt deconectate.
„Fotovoltaic“	<ul style="list-style-type: none"> ▪ Consumul de curent propriu este deconectat pentru toate componentele.
„Smart Grid“	<ul style="list-style-type: none"> ▪ Pentru utilizarea surplusului de tensiune nu este deblocată nicio funcție.

Accesarea informațiilor

Puteți să accesați temperaturi, valori reglate, programe orare și stări de funcționare momentane.

În meniul extins, informațiile sunt împărțite pe grupe:

- „Instalație“
- „Circuit de încălzire 1“
- „Circuit de încălzire 2“
- „Circuit de încălzire 3“
- „Circuit răcire SKK“
- „Apă caldă menajeră“
- „Aerisire“
- „Solar“
- „Pompă de căldură“
- „Bilanț energetic“: vezi pagina 59.
- „Jurnal exploatare“: vezi pagina 60.

În capitolul „Privire de ansamblu asupra meniului“ de la pagina 86 găsiți posibilitățile detaliate de accesare pentru fiecare grupă.

Observație

Dacă circuitele de încălzire/răcire au fost denumite, denumirea atribuită este păstrată: vezi capitolul „Setarea numelui pentru circuitele de încălzire/răcire“.

Meniu extins:

1. ☰
2. „Informație“
3. Selectați grupa.
4. Selectați accesarea dorită.

Accesarea câștigului din energia solară

Este afișată privire de ansamblu asupra cantității de căldură acumulată de instalația solară în ultimele 7 zile în instalația de încălzire.

Meniu extins:

1. ☰
2. „Energie solară“
3. Pentru afișarea cantității de căldură pentru o anumită zi, selectați cu ◀▶ ziua dorită (afișaj în kWh).

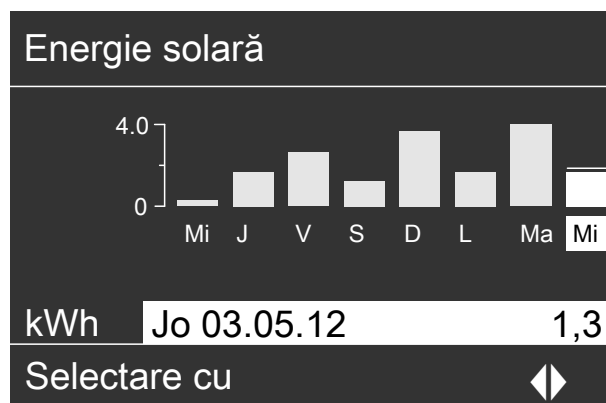

Fig. 31 Linia afișată intermitent în diagramă indică faptul că ziua actuală încă nu s-a încheiat.

Accesare bilanț energetic

Firma de specialitate poate debloca, după caz, afișajul bilanțurilor energetice. Afișajul nu este posibil la toate pompele de căldură.

Fiecare bilanț energetic indică cantitățile de energie din ultimele 52 de săptămâni, sub formă de diagramă cu linii.

Meniu extins:

1. ☰
2. „Informații“
3. „Bilanț energetic“

4. Se alege bilanțul energetic dorit, de ex. „Bilanț energetic PV“
5. Pentru afișarea cantității de energie pentru o anumită săptămână, selectați cu ◀▶ săptămâna dorită (afișaj în kWh).

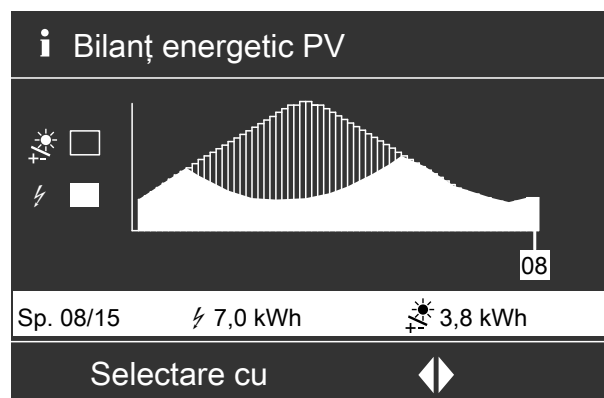

Fig. 32

Se pot accesa următoarele bilanțuri energetice:

Bilanț energetic	Semnificația simbolurilor din diagramă	
„Bilanț energ. încălz.“ („Bilanț energ. încălz. 1“, „Bilanț energ. încălz. 2“ la pompa de căldură cu două trepte)	⌋	Energia electrică ce a fost folosită pentru regimul de încălzire al pompei de căldură.
	▣	Energia termică transferată în instalația de încălzire
„Bilanț energetic a.c.m.“ („Bilanț energ. a.c.m. 1“, „Bilanț energ. a.c.m. 2“ la pompa de căldură cu două trepte)	⌋	Energia electrică ce a fost folosită pentru funcționarea pompei de căldură pentru prepararea apei calde menajere.
	⌋	Energia termică transferată pentru prepararea apei calde menajere
„Bilanț energetic răcire“ („Bilanț energetic răcire 1“, „Bilanț energetic răcire 2“ la pompa de căldură cu două trepte)	⌋	Energia electrică ce a fost folosită pentru regimul de răcire al pompei de căldură.
	⌋	Energia termică extrasă din instalația de încălzire pentru răcire
„Bilanț energetic PV“	⌋	Energia produsă de instalația fotovoltaică, utilizată pentru funcționarea pompei de căldură (consum de curent propriu).
	⌋	Energia electrică totală generată de instalația fotovoltaică

Observație

La anumite pompe de căldură, este afișată doar o parte a caracteristicii, de ex. la „Bilanț energ. încălz.“ doar energia termică emisă, dar nu și energia electrică utilizată.

Jurnal de exploatare

Jurnalul de exploatare este un tabel în care se afișează următoarele informații pentru fiecare săptămână calendaristică „CW“ (calendar week):

Coloana	Semnificație
„T.in“	Temperatura minimă pe circuitul primar la intrarea în pompa de căldură
„T.out“	Temperatura minimă a aerului sau a agentului termic primar la ieșirea din pompa de căldură
„PC1“	Orele de funcționare a pompei de căldură pentru treapta 1

Coloana	Semnificație
„PC2“	Orele de funcționare a pompei de căldură pentru treapta 2
„CA“	<ul style="list-style-type: none"> ▪ Pompe de căldură sistem sol/apă ☐: Orele de funcționare a regimului de răcire activ „active cooling“ ▪ Pompe de căldură sistem aer/apă ☒☐ / ☒☐: Suma din orele de funcționare ale regimului de răcire activ „active cooling“ și orele de funcționare pentru dezghețarea vaporizatorului.
„NC“	Orele de funcționare a funcției de răcire „natural cooling“

Accesarea informațiilor (continuare)

Observație

Aceste informații sunt salvate permanent, chiar dacă automatizarea pompei de căldură este defectă.

i Jurnal exploatare						
CW	T.in	T.out	PC1	PC2	CA	NC
12	7,2	4,3	123	37	0	15
13	7,8	4,7	113	21	0	12
14	7,5	4,5	103	15	4	18
15	7,0	3,3	93	9	0	10
16	6,9	3,1	97	10	0	11
17	6,8	3,0	89	28	2	12
18	7,2	4,4	133	45	0	5



Selectare cu 

Fig. 33

Uscare pardoseală

Firma de specialitate poate activa funcția „Uscare pardoseală” pentru uscarea pardoselii, de ex. într-o clădire nouă. Pardoseala este uscată adecvat, conform unei programări orare stabilite exact (profil temperatură-timp).

- Încălzirea se realizează pentru toate circuitele de încălzire/răcire conform unei programări orare fixe. Reglajele pentru încălzire/răcire nu influențează durata uscării pardoselii.
- Pregătirea apei calde menajere este activă.
- Împreună cu un aparat de aerisire: Pentru aerisirea locuinței, este reglat debitul volumetric maxim de aer ().

Afișaj în meniul de bază

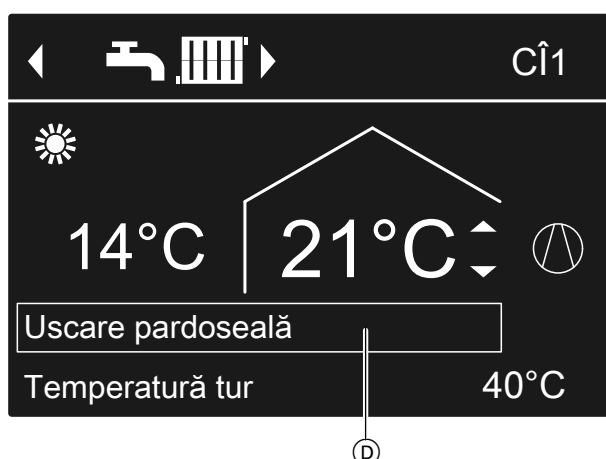



Fig. 34

- ⓓ Rând informativ superior

Meniu extins:

1. 
2. „Informație“
3. „Jurnal exploatare“

Accesarea funcției de uscare a pardoselii pentru toate circuitele de încălzire/răcire

Meniu extins:

1. 
2. „Informație“
3. „Circuit încălzire 1“, „Circuit încălzire 2“, „Circuit încălzire 3“ sau „Circuit răcire SKK“
4. „Regim de funcționare“

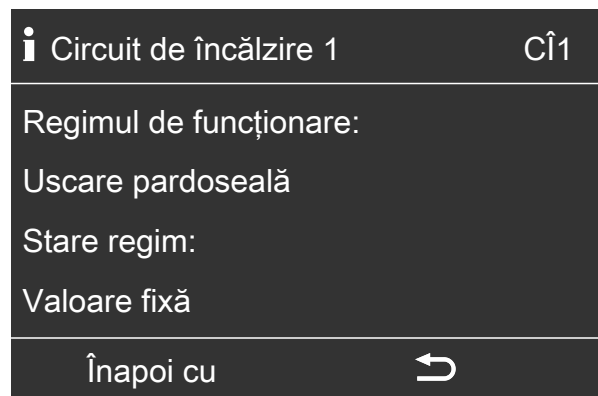

Fig. 35

Durata rămasă de uscare a pardoselii

Uscarea pardoselii durează max. 32 de zile. Valoarea afișată pentru „Zile uscare pardoseală” este numărul de zile rămase.

Meniu extins:

1. 

Accesarea informațiilor (continuare)

2. „Informație“

3. „Instalație“

i Instalație	
Semnalizator avarii	Oprit
Ora	ora 14:30:00
Data	Mi 19.01.2012
Uscare pardos. în zile	18
Selectare cu 	

Fig. 36

Accesare mesaje

Automatizarea pompei de căldură afișează indicații și mesaje de avertizare sau de avarie, în caz de evenimente și de stări de lucru deosebite ale pompei de căldură sau ale instalației de încălzire.

Pe lângă mesajul în afișaj textual, pe display se aprinde intermitent simbolul aferent.

 „Indicație“

 „Avertizare“

 „Avarie“

În plus, mesajul de avarie (roșu) de la automatizarea pompei de căldură se aprinde intermitent. Un dispozitiv de semnalizare a mesajelor de avarie (de ex. un dispozitiv de semnalizare sonoră) eventual conectat se deconectează.

Exemplu de avarie:



Fig. 37

1. Cu ajutorul tastei **OK** obțineți informații suplimentare referitoare la mesajul afișat.

Indicație	
Senz.temp.ext.	18
Bloc.aliment energie el	C5
Anulare cu	OK

Fig. 38

2. Puteți răsfoi în lista de mesaje. În rândul superior se indică pentru fiecare mesaj dacă este vorba de o indicație, de un mesaj de avertizare sau de avarie.

Cu ajutorul tastei **?** primiți următoarele informații pentru mesajul selectat:

- Data și ora la care mesajul a apărut pentru prima dată.
- Indicații pentru comportamentul pompei de căldură și al instalației de încălzire
- Sfaturi practice privind măsurile pe care le puteți lua dumneavoastră, **înainte** de a informa firma de specialitate.

Accesare mesaje (continuare)

- În cazul mesajelor de avertizare și avarie (\triangle , \triangle), notați textul și codul alăturat aferent mesajului. În exemplu: „**Avarie**“, „**Senzor temp. ext. 18**“. Astfel înlesniți o mai bună pregătire a firmei de specialitate care urmează să remedieze avaria și eventual economisiți cheltuielile inutile de deplasare la fața locului.
În cazul mesajelor tip indicație (\odot), notificarea firmei de specialitate **nu** este necesară. În exemplu: „**Indicație**“ „**Blocare alim.energie el. C5**“: vezi pagina.
- Anulați **toate** mesajele. Urmați în acest scop indicațiile din meniu.
Mesajul este preluat în meniul „**Avarie**“, „**Avertizare**“ sau „**Indicație**“.

Afișaj în meniul de bază



Fig. 39

Afișaj în meniul extins

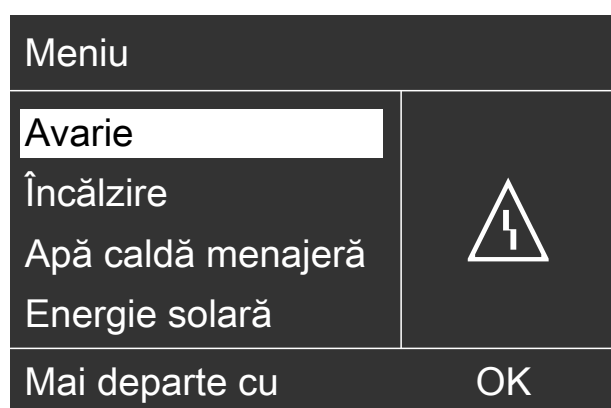

Fig. 40

Observație

- Dacă, pentru semnalizarea avariilor, este racordat o instalație de semnalizare (de ex. un dispozitiv de semnalizare sonoră), aceasta se deconectează la confirmarea mesajului de avarie.
- Dacă remedierea avariei poate fi efectuată numai la o dată ulterioară, atunci mesajul de avarie apare din nou afișat pe display în ziua următoare la ora 7:00. Instalația de semnalizare (dacă există) se reactivează.
- Dacă anulați mesajul de avarie „**Pompă de căldură A9**“, încălzirea și prepararea apei calde menajere se realizează complet prin intermediul încălzirilor electrice existente, de ex. preparator instantaneu de agent termic (dacă există și este deblocat). Întrucât aceasta are, după caz, drept consecință cheltuieli ridicate pentru curentul electric, vă recomandăm să apelați la firma de specialitate pentru a verifica **imediat** pompa de căldură.

Accesarea mesajelor anulate

Meniu extins:

- \equiv
- „**Avarie**“, „**Avertizare**“ sau „**Indicație**“

Regim manual

La funcționarea în regim manual, încălzirea și prepararea apei calde menajere nu depind de programările orare:

- Încălzirea **nereglată** la o valoare nominală a temperaturii pe tur de 45 °C
- Prepararea apei calde menajere cu „**Temp. a.c.m. nom. 2**“: vezi pagina 38.
- Fără răcire
- Acumulatorul tampon este încălzit la valoarea temperaturii „**Val. fixată**“.
- Aerisirea se efectuează în starea de regim „**Normal**“.

Observație

Vă rugăm să folosiți regimul manual **numai** după ce v-ați consultat cu firma de specialitate.

Meniu extins:

1. ☰:

2. „Regim manual“

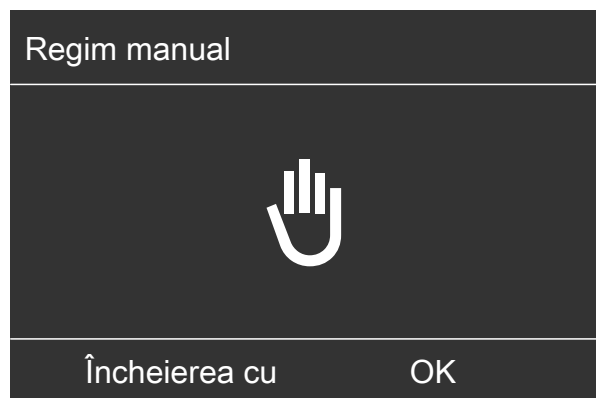

Fig. 41

Observație

Cu tasta ☰: reveniți în meniul extins. Puteți efectua toate accesările și reglajele. Aceste reglaje sunt activate **după** încheierea regimului manual.

Tipuri speciale de instalații

Afișajul din meniul de bază și din meniul extins depinde de tipul de instalație.
La ambele niveluri de comandă aveți la dispoziție numai funcțiile relevante pentru tipul de instalație.

Meniul de bază pentru modelul de instalație Apă caldă menajeră



Fig. 42

Meniul de bază la „Coman.de la alt ap.“



Fig. 43

Pornire și oprire

Elemente de comandă ale automatizării

Automatizarea pompei de căldură poate diferi în funcție de tipul pompei.

Automatizare pe partea frontală a pompei de căldură



Fig. 44

- (A) Semnalizator de avarie (roșu)
- (B) Semnalizator de funcționare (verde)
- (C) Comutator pornit-oprit

În partea superioară a pompei de căldură



Fig. 45

- (A) Semnalizator de avarie (roșu)
- (B) Semnalizator de funcționare (verde)
- (C) Comutator pornit-oprit

Automatizare în carcasă separată pe un perete



Fig. 46

- (A) Semnalizator de avarie (roșu)
- (B) Semnalizator de funcționare (verde)
- (C) Comutator pornit-oprit

Oprirea pompei de căldură

Cu activarea protecției la îngheț

Pentru **fiecare** circuit de încălzire/răcire alegeți regimul de funcționare „Regim deconectat“.

Pentru circuitul de încălzire/răcire preferat

Meniu de bază:

1. ◀▶ pentru regimul de funcționare „Regim deconectat“ (protecție la îngheț)
2. OK pentru confirmare

Pentru toate circuitele de încălzire/răcire

Meniu extins:

1. ≡:
2. „Încălzire“ sau „Încălzire/răcire“
3. Dacă este cazul, ▶▶ pentru circuitul de încălzire/răcire dorit
4. „Regim de funcționare“

5. „Regim deconectat“ (protecție la îngheț)

- Pentru a nu se bloca, pompele de circulație intră automat într-un regim scurt de funcționare o dată la 24 de ore.
- Dacă este conectat un aparat de aerisire la automatizarea pompei de căldură, acesta funcționează în continuare în regimul de funcționare selectat (de ex.) „Regim automat aerisire“.

Observație

În următoarele cazuri, protecția la îngheț este garantată doar dacă există o încălzire suplimentară (montată de către instalator):

- Pompe de căldură sistem aer/apă:
La temperaturi sub $-15\text{ }^{\circ}\text{C}$
- La avaria pompei de căldură

Încălzirile suplimentare sunt de ex. un preparator instantaneu de agent termic (încălzire electrică suplimentară) sau un cazan pe combustibil lichid/gazos (încălzire suplimentară pe combustibil fosil).

Fără activarea protecției la îngheț (scoatere din funcțiune)

1. Deconectați comutatorul pornit-oprit.
2. Se deconectează instalația de la rețea, de ex. de la siguranța separată sau de la un întrerupător principal.



Atenție

Dacă sunt posibile temperaturi exterioare sub $3\text{ }^{\circ}\text{C}$, trebuie să luați măsurile adecvate pentru protecția la îngheț a pompei de căldură și a instalației de încălzire. Luați eventual legătura cu firma de specialitate.

Observație

Dacă este conectat un aparat de aerisire la automatizarea pompei de căldură, acesta funcționează cu un debit de aer minim (↺↻).

Indicații pentru scoaterea din funcțiune pe termen lung

- Este posibilă blocarea pompelor de circulație, deoarece nu sunt alimentate cu tensiune.
- Poate fi necesar ca data și ora să trebuiască redate din nou: Vezi capitolul „Setarea orei și a datei“.

Pornirea pompei de căldură

1. Conectați instalația la rețea, de ex. de la siguranța separată sau de la un întrerupător principal.
2. Se conectează comutatorul pornit-oprit. După scurt timp, pe display apare meniul de bază: vezi pagina 19. Semnalizatorul de funcționare luminează verde. Pompa de căldură și telecomenzile (dacă există) sunt gata de funcționare.

Este prea rece în încăperi

Cauza	Remediere
Pompa de căldură este oprită.	<ul style="list-style-type: none"> ▪ Conectați comutatorul pornit-oprit: vezi figurile începând cu pagina 66. ▪ Conectați întrerupătorul principal (dacă există, situat în afara centralei termice). ▪ Conectați siguranța circuitului electric (siguranța generală).
Reglajele la automatizarea pompei de căldură au fost modificate sau sunt incorecte.	<p>Încălzirea/răcirea trebuie să fie deblocată.</p> <p>Verificați și corectați, după caz, următoarele reglaje:</p> <ul style="list-style-type: none"> ▪ Regim de funcționare: vezi pagina 28. ▪ Temperatura de ambianță: vezi pagina 28. ▪ Ora: vezi pagina 56. ▪ Programare orară pentru încălzire/răcire: vezi pagina 29. ▪ Programare orară pentru încălzire prin acumulator tampon: vezi pagina 30. ▪ Caracteristica de încălzire/răcire: vezi pagina 32. ▪ Dacă este cazul, porniți încălzirea pentru acumulatorul tampon: vezi pagina 30. ▪ Deblocați, după caz, încălzirea electrică suplimentară pentru încălzire (dacă există): vezi pagina 42.
Acumulatorul de apă caldă menajeră este încălzit.	<ul style="list-style-type: none"> ▪ Așteptați până când apa din acumulatorul de apă caldă menajeră se încălzește. ▪ Dacă este cazul, reduceți consumul de apă caldă menajeră sau reduceți temporar temperatura normală a apei calde menajere.
Pe display se afișează „Indicație“, „Avertizare“ sau „Avarie“.	<ul style="list-style-type: none"> ▪ Se accesează informațiile cu privire la tipul mesajului. Se confirmă mesajul: vezi pagina 62. ▪ Se informează, după caz, firma de specialitate.
„Uscare pardoseală“ este pornit.	<ul style="list-style-type: none"> ▪ Nu este necesară nicio măsură ▪ Imediat după expirarea intervalului de timp pentru uscarea pardoselii, pompa de căldură continuă să funcționeze în regimul de funcționare reglat: vezi pagina 28.
Împreună cu aparatul de aerisire: <ul style="list-style-type: none"> ▪ Bypass-ul nu închide. ▪ Registrul de preîncălzire este defect ▪ Ventilatorul de aer admis/viciat este defect 	Înștiințați firma de specialitate.

Este prea cald în încăperi

Cauza	Remediere
Reglajele la automatizarea pompei de căldură au fost modificate sau sunt incorecte.	Încălzirea/răcirea trebuie să fie deblocată. Verificați și corectați, după caz, următoarele reglaje: <ul style="list-style-type: none"> ▪ Regim de funcționare: vezi pagina 28. ▪ Temperatura de ambianță: vezi pag. 28. ▪ Ora: vezi pagina 56 ▪ Programare orară pentru încălzire/răcire: vezi pagina 29. ▪ Programare orară pentru răcire pentru acumulator tampon: vezi pagina 31. ▪ Caracteristica de încălzire/răcire: vezi pagina 32. ▪ Dacă este cazul, porniți răcirea pentru acumulatorul tampon: vezi pagina 30. ▪ Deblocați, dacă este cazul, „regimul activ de răcire”: vezi pagina 43.
Pe display se afișează „Indicație“, „Avertizare“ sau „Avarie“.	<ul style="list-style-type: none"> ▪ Se accesează informațiile cu privire la tipul mesajului. Se confirmă mesajul: vezi pagina 62. ▪ Se informează, după caz, firma de specialitate.
Împreună cu aparatul de aerisire: Bypass-ul nu deschide.	Verificați și corectați, după caz, următoarele reglaje: <ul style="list-style-type: none"> ▪ Temperatura de ambianță pentru aerisire „Temp. ambianță reglată”: vezi pagina 28. ▪ Temperatura minimă pentru aerisire „Temp. min. adm. bypass”: vezi pagina 47. <p>Se informează, după caz, firma de specialitate.</p>

Nu este apă caldă

Cauza	Remediere
Pompa de căldură este oprită.	<ul style="list-style-type: none"> ▪ Conectați comutatorul pornit-oprit: vezi figurile începând cu pagina 66. ▪ Conectați întrerupătorul principal (dacă există, situat în afara centralei termice). ▪ Conectați siguranța circuitului electric (siguranța generală).
Reglajele la automatizarea pompei de căldură au fost modificate sau sunt incorecte.	Prepararea de apă caldă menajeră trebuie să fie deblocată. Verificați și corectați, după caz, următoarele reglaje: <ul style="list-style-type: none"> ▪ Regim de funcționare: vezi pagina 28. ▪ Temperatura apei calde menajere: vezi pagina 38. ▪ Programarea orară pentru prepararea de apă caldă menajeră: vezi pagina 38. ▪ Ora: vezi pagina 56. ▪ Deblocați, după caz, încălzirea electrică suplimentară pentru prepararea apei calde menajere (dacă există): vezi pagina 42.
Pe display se afișează „Indicație“, „Avertizare“ sau „Avarie“.	<ul style="list-style-type: none"> ▪ Se accesează informațiile cu privire la tipul mesajului. Se confirmă mesajul: vezi pagina 62. ▪ Se informează, după caz, firma de specialitate.

Cum se procedează

Apa menajeră este prea caldă

Cauza	Remediere
Reglajele la automatizarea pompei de căldură au fost modificate sau sunt incorecte.	Verificați și, dacă este necesar, corectați temperatura normală a apei calde menajere: vezi pagina 38.

„“ se aprinde intermitent și se afișează „Indicație“

Cauza	Remediere
Indicație referitoare la un eveniment deosebit sau starea de regim a pompei de căldură, a instalației de încălzire sau a aparatului de aerisire racordat.	Se procedează conform descrierii de la pagina 62.

„“ se aprinde intermitent și se afișează „Avertizare“

Cauza	Remediere
Avertizare cauzată de un eveniment deosebit sau de starea de regim a pompei de căldură, a instalației de încălzire sau a aparatului de aerisire racordat.	Se procedează conform descrierii de la pagina 62.

„“ se aprinde intermitent și se afișează „Avarie“

Cauza	Remediere
Avarie la pompa de căldură, la instalația de încălzire sau la aparatul de aerisire racordat	Se procedează conform descrierii de la pagina 62.

Se afișează „Blocare alim.energie el. C5“

Cauza	Remediere
Acest mesaj este afișat la blocarea alimentării cu energie electrică de societatea furnizoare de energie electrică.	<ul style="list-style-type: none">▪ Nu este necesară nicio măsură▪ Imediat ce furnizorul de energie electrică reia furnizarea de curent, pompa de căldură continuă să funcționeze conform regimului de funcționare selectat.

„E8 Management căldură“ este afișat

Cauza	Remediere
<ul style="list-style-type: none">▪ Nu sunt setați factorii de energie primară.▪ Nu sunt setate prețurile pentru combustibil și curent.	<ul style="list-style-type: none">▪ Setați factorii de energie primară: vezi pagina 53.▪ Setați prețurile pentru combustibil și curent: vezi pagina 53. Dacă avaria apare din nou, înștiințați firma specializată.

„Conectare externă“ se afișează

Cauza	Remediere
Regimul de funcționare reglat la automatizarea pompei de căldură a fost comutat printr-un aparat extern de conectare și deconectare, de ex. extensia EA1 comutată.	Nu este necesară nicio măsură

Se afișează „Program extern“

Cauza	Remediere
Interfața de comunicație Vitocom a comutat regimul de funcționare setat la automatizarea pompei de căldură.	Se poate modifica regimul de funcționare.

Se afișează „Comandă blocată“

Cauza	Remediere
Comanda pompei de căldură este blocată.	Firma de specialitate poate remedia blocajul.

„A0 Aerisire: Verificare filtru“ este afișat

Cauza	Remediere
<ul style="list-style-type: none"> ▪ Filtrele de la aparatul de aerisire și/sau de la supapele pentru evacuarea aerului sunt murdărite puternic. ▪ Interval de timp expirat pentru înlocuirea filtrului. 	Curățați filtrele sau înlocuiți-le: vezi de la pag. 73.

Ușile/ferestrele se deschid greu

Cauza	Remediere
În clădiri foarte bine izolate, de exemplu casă cu consum redus de energie și recuperare de căldură: debitul de aer al aparatului de aerisire pentru aer admis și aer viciat este dezechilibrat.	Înștiințați firma de specialitate.

Ușile/ferestrele se trântesc la deschidere

Cauza	Remediere
În clădiri foarte bine izolate, de exemplu casă cu consum redus de energie și recuperare de căldură: debitul de aer al aparatului de aerisire pentru aer admis și aer viciat este dezechilibrat.	Înștiințați firma de specialitate.

Curățarea instalației de încălzire

Pompe de căldură sistem sol/apă sau apă/apă

Puteți curăța suprafețele aparatelor cu detergenți obișnuiți. Nu se folosesc produse abrazive.

Pompe de căldură sistem aer/apă

- ! Atenție**
- Detergenții menajeri obișnuiți și detergenții speciali pentru schimbătorul de căldură (vaporizator) pot deteriora pompa de căldură.
- Curățați suprafețele aparatelor numai cu o lavetă umedă.
 - La nevoie, curățați lamelele schimbătorului de căldură (vaporizator) numai cu o mătură perii lungi.

Pompe de căldură sistem aer/apă cu suprafață din material plastic

- ! Atenție**
- Detergenții obișnuiți pot deteriora suprafața măștii exterioare.
- Folosiți doar detergenți delicat și solubili în apă.
 - **Nu** folosiți substanțe cu conținut de acizi sau solvenți, de ex. produs de curățare pe bază de acid acetic, diluanți nitro sau pentru de rășini sintetice, diluant pentru lac de unghii, spirt etc.

- ! Atenție**
- Acțiunile mecanice zgârie suprafața măștii exterioare.
- Ștergeți suprafața doar cu o cârpă moale, umedă.
 - **Nu** folosiți substanțe cu particule abrazive, de ex. paste de șlefuit, produse abrazive, radiere sau bureți de sârmă.
 - Masca exterioară **nu** se curăță cu un dispozitiv de curățare cu presiune.

Unitatea de comandă a automatizării pompei de căldură

Partea frontală a unității de comandă poate fi curățată cu o cârpă moale din microfibre.

Inspecția și revizia instalației de încălzire

Efectuarea inspecției și întreținerii unei instalații de încălzire este prevăzută de directiva cu privire la economisirea de energie și de normativele internaționale în vigoare DIN 4755, DIN 1988-8 și EN 806.

Întreținerea efectuată în mod periodic asigură un regim de încălzire și de răcire fără perturbații, economic și ecologic. În acest scop, cel mai indicat este să încheiați un contract de inspecție și întreținere cu firma de specialitate.

Boiler pentru preparare de apă caldă menajeră (dacă există)

Normativele internaționale în vigoare (de exemplu DIN 1988-8 și EN 806) prevăd efectuarea întreținerii sau curățarea boilerului la cel mult 2 ani de la punerea sa în funcțiune și apoi periodic. Curățarea interiorului acumulatorului de apă caldă menajeră și a racordurilor respective va fi efectuată numai de către o firmă autorizată de instalații de încălzire.

În cazul în care pe conducta de alimentare cu apă rece a boilerului se află un aparat de tratare a apei, (de ex. o ecluză sau o instalație de injecție) agentul de tratare a apei trebuie înlocuit la timp. Vă rugăm să respectați indicațiile producătorului.

În plus la Vitocell 100:

Pentru verificarea anodului consumabil, recomandăm o verificare anuală executată de firma de instalații de încălzire.

Inspekția și revizia instalației de încălzire (continuare)

Verificarea funcționării anodului consumabil se poate realiza fără întreruperea funcționării instalației. Firma specializată în instalații de încălzire măsoară curentul cu ajutorul unui aparat de verificare a anodului.

Supapa de siguranță (acumulator a.c.m.)

Buna funcționare a supapei de siguranță trebuie verificată o dată la șase luni, prin aerisire, de către utilizatorul instalației sau de firma specializată în instalații de încălzire (vezi instrucțiunile producătorului ventilului). Există pericolul să se depună murdărie pe scaunul supapei.

În timpul procesului de încălzire, se poate scurge apă pe la supapa de siguranță. Evacuarea este deschisă spre exterior.



Atenție

Suprapresiunea poate duce la apariția de daune.

Nu închideți supapa de siguranță.

Filtrul de apă menajeră (dacă există)

Din motive de igienă, trebuie procedat astfel:

- Se va înlocui filtrul în cazul în care nu are loc curățirea prin contracurent la fiecare 6 luni (control vizual la 2 luni)
- Filtrele care se curăță prin contracurent se vor spăla prin contracurent la fiecare 2 luni.

Cabluri de conectare deteriorate

În cazul în care cablurile de conectare ale aparatului sau ale accesoriului montat extern sunt deteriorate, acestea trebuie înlocuite cu cabluri de conectare speciale. La înlocuire, utilizați exclusiv cabluri Viessmann. Pentru aceasta, informați firma specializată.

Curățarea sistemului de aerisire a locuinței

- Carcasa aparatului de aerisire poate fi curățată cu detergenți obișnuiți. Nu se va utiliza pulbere abrazivă.
- Filtrul pentru aer din exterior și filtrul pentru aer viciat din aparatul de aerisire, precum și filtrele din supapele de aspirație a aerului viciat trebuie curățate sau înlocuite. Înlocuiți filtrele cel puțin **o dată** pe an.
- Recomandăm revizia periodică o dată pe an și, după caz, întreținerea și curățarea aparatului de aerisire, precum și a sistemului de conducte de către o firmă de specialitate.
- Vă recomandăm încheierea unui contract de întreținere cu firma de specialitate. Revizia neglijată reprezintă un risc. Curățarea și întreținerea periodică vă oferă garanția pentru o funcționare igienică, ecologică și economică.



Atenție

Depunerile de praf din aparat pot conduce la defecțiuni.

Aparatul nu trebuie pornit fără filtrul de aer exterior și cel de aer viciat.

Curățarea supapelor de aer admis/viciat

În caz de murdărire ușoară

Ștergeți supapele de aer admis/evacuat din exterior cu o cârpă umedă.

În caz de murdărire puternică

! Atenție
 În cazul funcționării sistemului de aerisire a locuinței fără filtru, apar depuneri de praf în sistemul de conducte. În acest fel crește rezistența aerului.
 Porniți modul pentru înlocuirea filtrului, **înainte** de a scoate supapa de aspirație a aerului viciat.

! Atenție
 Depunerile de praf din aparat pot duce la defecțiuni.
 Porniți aparatul **doar cu** filtrul de aer admis și de aer evacuat montate.

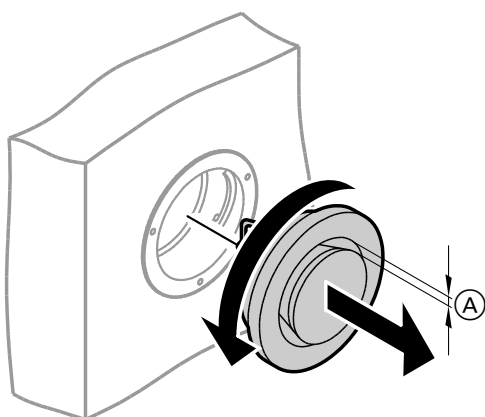

Fig. 47

(A) Rost inelar

1. Porniți modul pentru înlocuirea filtrului, vezi capitolul „Modul pentru înlocuirea filtrului”. Aparatul de aerisire oprește ventilatoarele și comută în modul pentru înlocuirea filtrului: LED-ul luminează intermitent rapid galben.
2. Deșurubați supapele de aer admis/de aspirație a aerului viciat (închidere tip baionetă).
3. Se curăță supapele cu o cârpă umedă.
4. Se montează la loc supapele.
5. Finalizați modul pentru înlocuirea filtrului, vezi capitolul „Modul pentru înlocuirea filtrului”. Aparatul de aerisire pornește ventilatoarele și funcționează conform setărilor.

Observație

- **Nu modificați** reglajul rostului inelar (A).
- Dacă filtrele de la supapele de aer viciat sunt murdare, înlocuiți-le: Vezi capitolul „Înlocuirea filtrelor în supapele de aspirație a aerului viciat”.

Curățarea supapei de aspirație a aerului viciat de la bucătărie

! Atenție
 În cazul funcționării sistemului de aerisire a locuinței fără filtru, apar depuneri de praf în sistemul de conducte. În acest fel crește rezistența aerului.
 Porniți modul pentru înlocuirea filtrului, **înainte** de a scoate filtrul din supapa de aspirație a aerului viciat de la bucătărie.

! Atenție
 Depunerile de praf din aparat pot duce la defecțiuni.
 Porniți aparatul **doar cu** filtrul de aer admis și de aer evacuat montate.

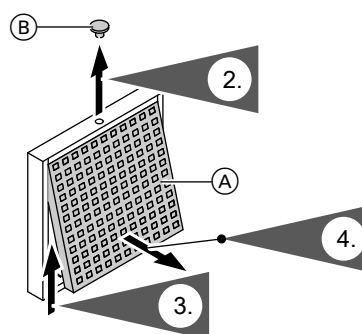

Fig. 48

(A) Filtru de grăsime
 (B) Dop de siguranță

1. Porniți modul pentru înlocuirea filtrului, vezi capitolul „Modul pentru înlocuirea filtrului”. Aparatul de aerisire oprește ventilatoarele și comută în modul pentru înlocuirea filtrului: LED-ul luminează intermitent rapid galben.
4. Scoateți filtrul de grăsime. Curățați umed supapa de aspirație a aerului viciat de la bucătărie.

Curățarea sistemului de aerisire a locuinței (continuare)

5. Curățați filtrul de grăsime **(A)** cu apă și detergent sau în mașina de spălat vase. Uscați filtrul de grăsime **(A)**.
6. Așezați la loc filtrul de grăsime.
7. Închideți supapa de aspirație a aerului viciat de la bucătărie.
8. Asigurați supapa de aspirație a aerului viciat de la bucătărie cu dopul de siguranță **(B)**.
9. Finalizați modul pentru înlocuirea filtrului, vezi capitolul „Modul pentru înlocuirea filtrului”. Aparatul de aerisire pornește ventilatoarele și funcționează conform setărilor.

Curățarea sau înlocuirea filtrului

Dacă „**A0 Aerisire: Verificare filtru**” este afișat pe display-ul unității de comandă, filtrele de la aparatul de aerisire sunt murdare sau intervalul de timp pentru înlocuirea filtrului a expirat.

Observație

Verificați și filtrele de la supapele de aspirație a aerului viciat de la bucătărie. După caz, înlocuiți aceste filtre: *Vezi capitolul „Înlocuirea filtrelor în supapele de aspirație a aerului viciat”.*

Vitovent 200-C și Vitovent 300-F

- Nu curățați filtrele. Înlocuiți filtrele. Filtrele murdare pot fi eliminate cu gunoiul menajer.

Observație

Puteți accesa numărul zilelor rămase până la următoarea înlocuire a filtrului în meniul extins la „**Informare**”: *Vezi capitolul „Accesarea informațiilor”.*

Vitovent 200-W, Vitovent 300-C și Vitovent 300-W

În caz de murdărire **ușoară** curățați filtrul din aparatul de aerisire cu un aspirator.

Observație

Curățarea filtrelor poate conduce la afectarea eficienței filtrelor.

Filtrele se înlocuiesc dacă se aplică **una** dintre următoarele condiții:

- Filtrele sunt **puternic** murdărite.
- Filtrele au fost deja curățate de mai multe ori.
- Ultima înlocuire a filtrelor s-a efectuat cu peste 1 an în urmă.

Filtrele murdare pot fi eliminate cu gunoiul menajer.

Observație

*Puteți accesa numărul zilelor rămase până la următoarea verificare a filtrului în meniul extins la „**Informare**”: *Vezi capitolul „Accesarea informațiilor”.**

Filtru de la aparatul de aerisire Vitovent 200-C



Atenție

În cazul funcționării aparatului de aerisire deschis, fără filtru, se produc depuneri de praf la aparat. Depunerile de praf pot duce la defecțiuni.

Înainte de deschiderea aparatului de aerisire se deconectează ștecherul de la priză.

Înlocuirea filtrului la montajul pe plafon

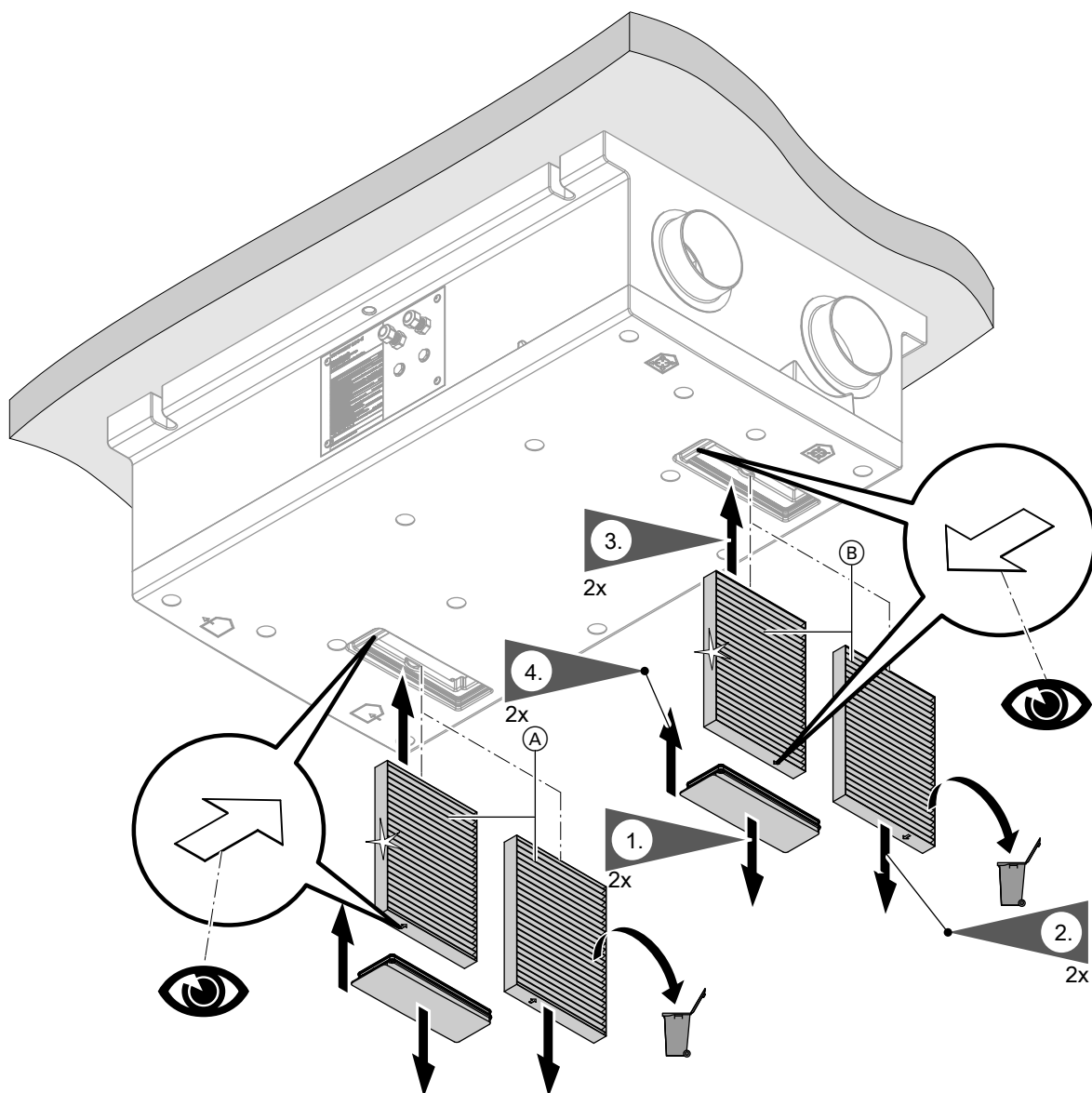

Fig. 49

- (A) Filtru pentru aerul admis
- (B) Filtru pentru aerul evacuat

Curățarea sau înlocuirea filtrului (continuare)

Înlocuirea filtrului la montajul pe perete

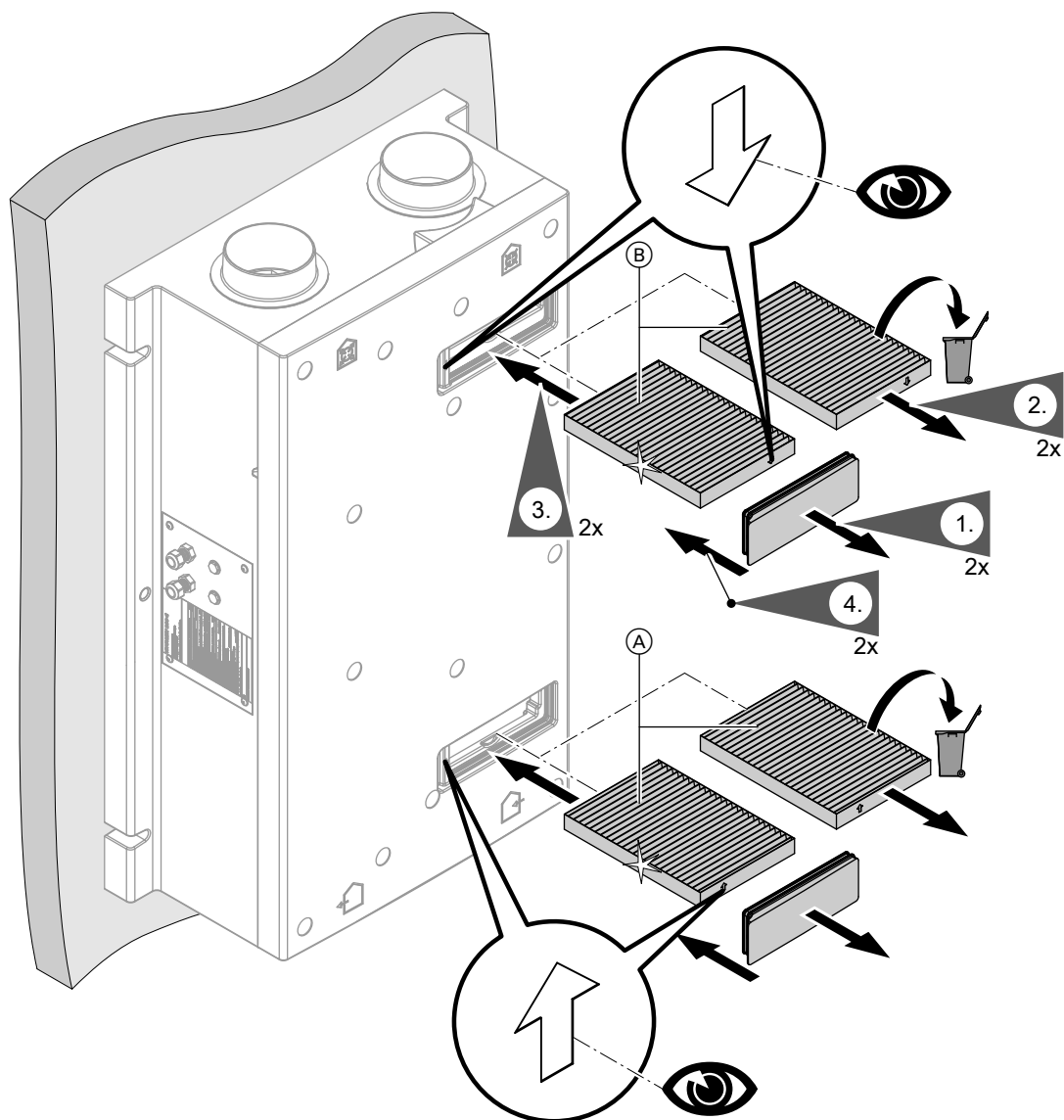

Fig. 50

- (A) Filtru pentru aerul admis
- (B) Filtru pentru aerul evacuat

Filtru de la aparatul de aerisire Vitovent 200-W
**Atenție**

În cazul funcționării aparatului de aerisire deschis, fără filtru, se produc depuneri de praf la aparat. Depunerile de praf pot duce la defecțiuni.

Înainte de deschiderea aparatului de aerisire se deconectează ștecherul de la priză.

Deschiderea aparatului de aerisire

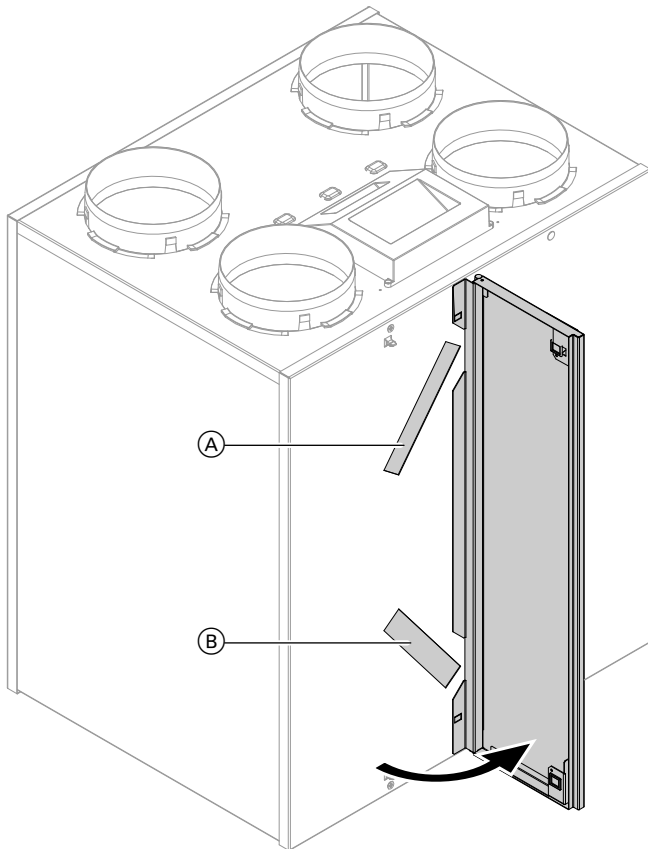

Fig. 51

- Ⓐ Filtru pentru aerul evacuat
- Ⓑ Filtru pentru aerul admis

Curățarea filtrului, eventual înlocuirea

Observație

Poziția de montaj a filtrelor trebuie reținută înainte de extragerea acestora. Dacă este necesar, se aplică un marcaj cu un creion.

Curățarea sau înlocuirea filtrului (continuare)

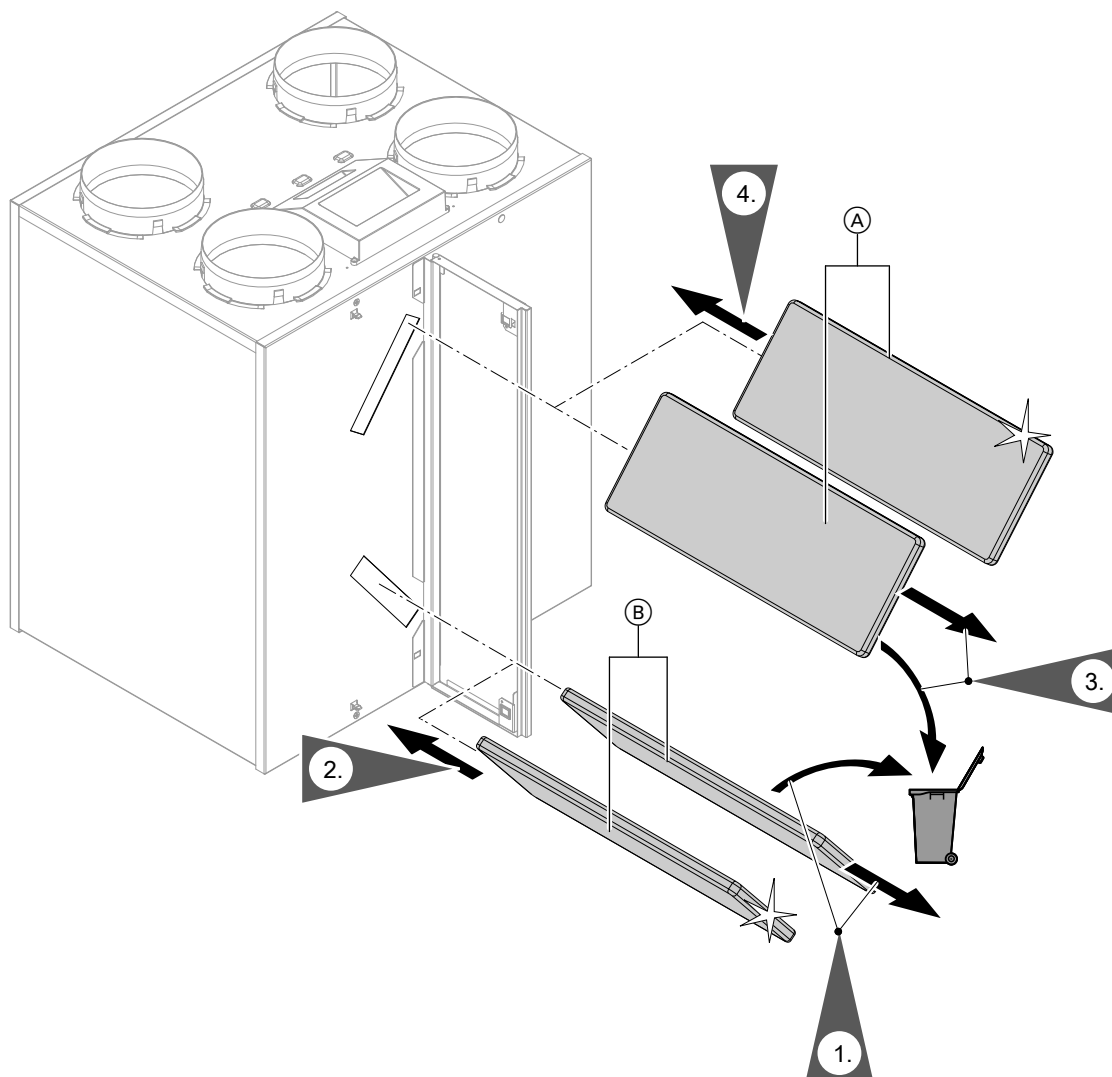

Fig. 52

- Ⓐ Filtru pentru aerul evacuat
- Ⓑ Filtru pentru aerul admis

Filtru de la aparatul de aerisire Vitovent 300-C
**Atenție**

În cazul funcționării aparatului de aerisire deschis, fără filtru, se produc depuneri de praf la aparat. Depunerile de praf pot duce la defecțiuni.

Înainte de deschiderea aparatului de aerisire se deconectează ștecherul de la priză.

Scoaterea cutiilor de filtre din aparat

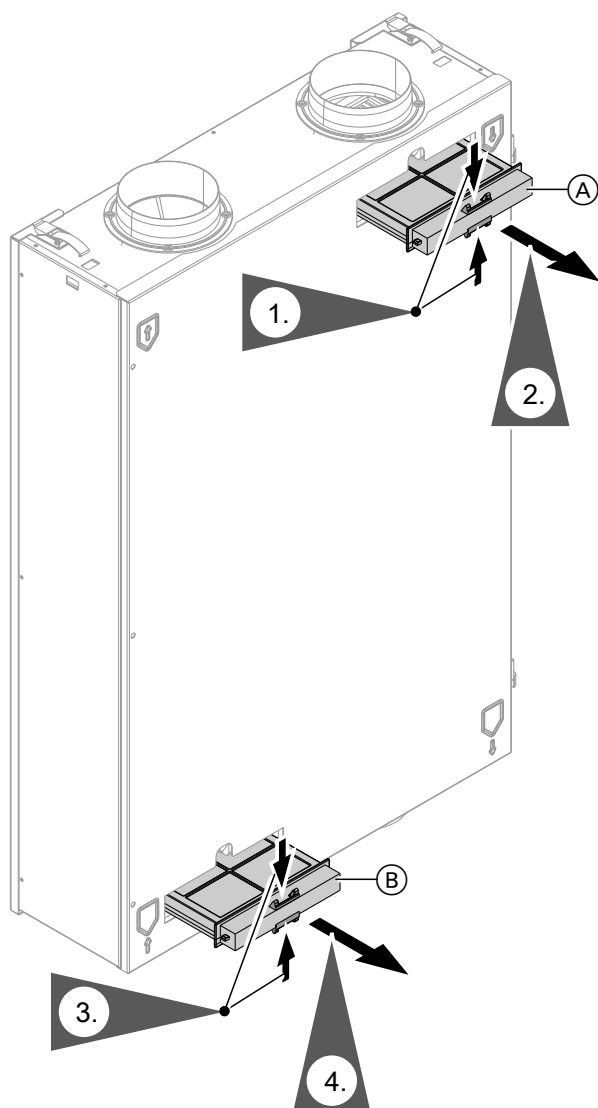

Fig. 53

- (A) Cutie pentru filtrul de aer viciat
- (B) Cutie pentru filtrul de aer exterior

Curățarea filtrului, eventual înlocuirea

Observație

Dacă doriți să utilizați un filtru fin: **Înainte** de scoaterea filtrului din cutia de filtre, rețineți poziția pentru partea superioară și partea inferioară. Dacă este necesar, se aplică un marcaj cu un creion pe cutia de filtre.

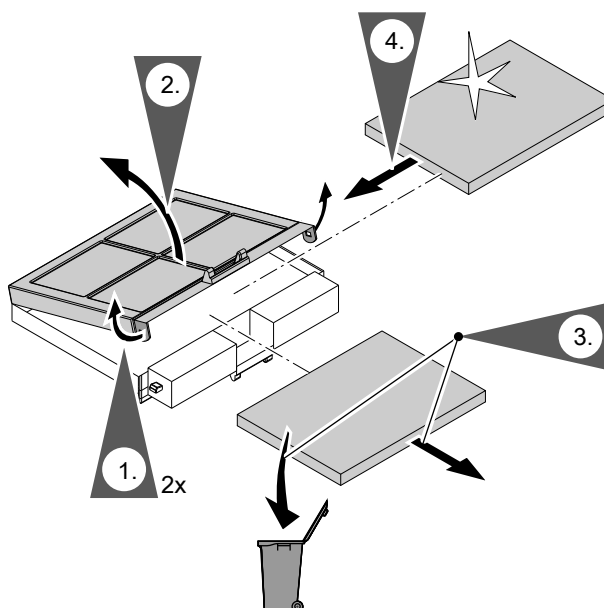

Fig. 54

Introducerea cutiilor de filtre în aparat

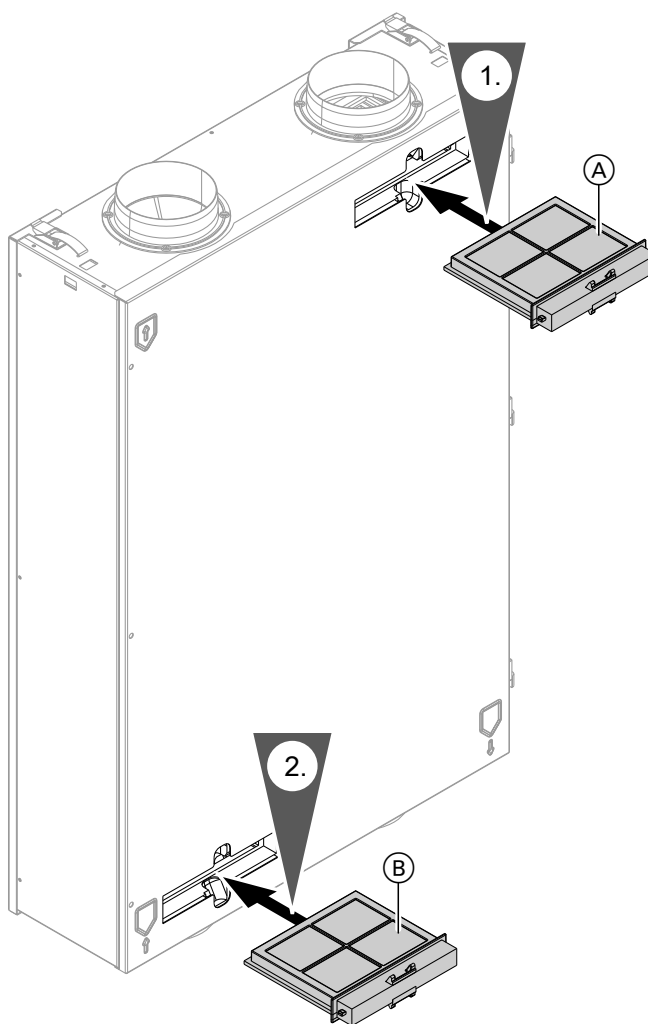

Fig. 55

- (A) Filtru pentru aerul evacuat
- (B) Filtru pentru aerul admis

Curățarea sau înlocuirea filtrului (continuare)

Filtru de la aparatul de aerisire Vitovent 300-F

**Atenție**

În cazul funcționării aparatului de aerisire deschis, fără filtru, se produc depuneri de praf la aparat. Depunerile de praf pot duce la defecțiuni.

Înainte de deschiderea aparatului de aerisire se deconectează comutatorul de rețea.

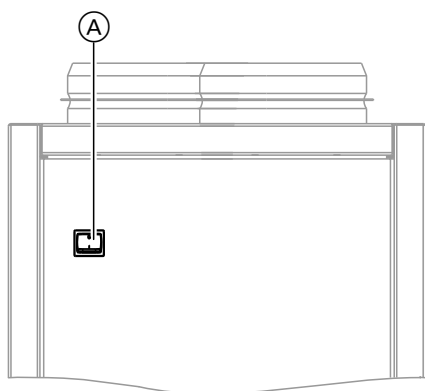

Fig. 56

- Ⓐ Comutator pornit-oprit pe partea posterioară a aparatului

Deschiderea aparatului de aerisire

Scoaterea panoului lateral din stânga sau din dreapta

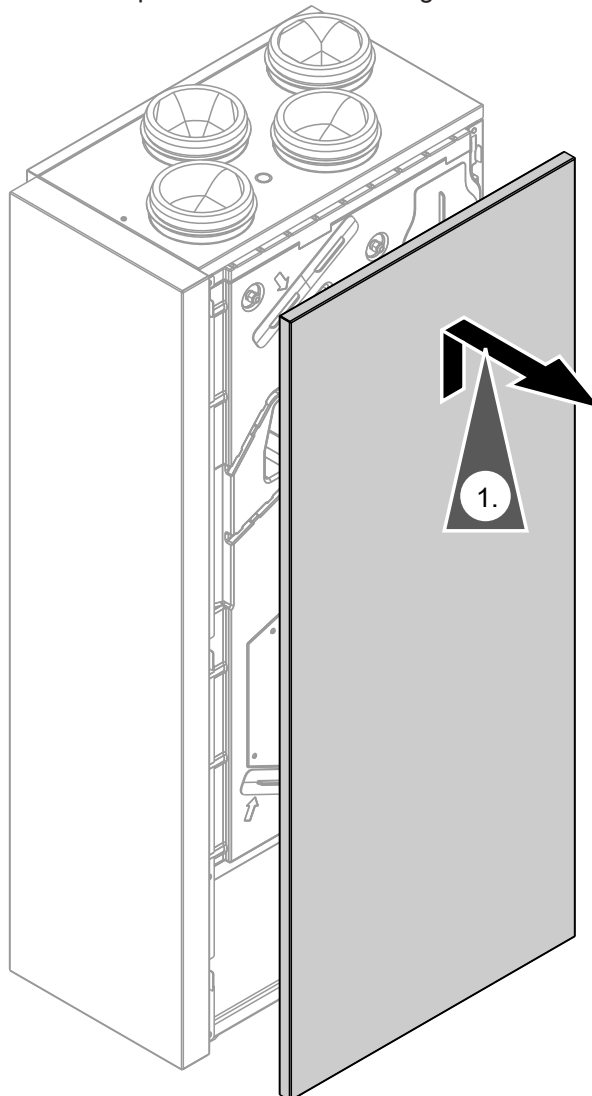

Fig. 57

Înlocuirea filtrului la montajul pe plafon

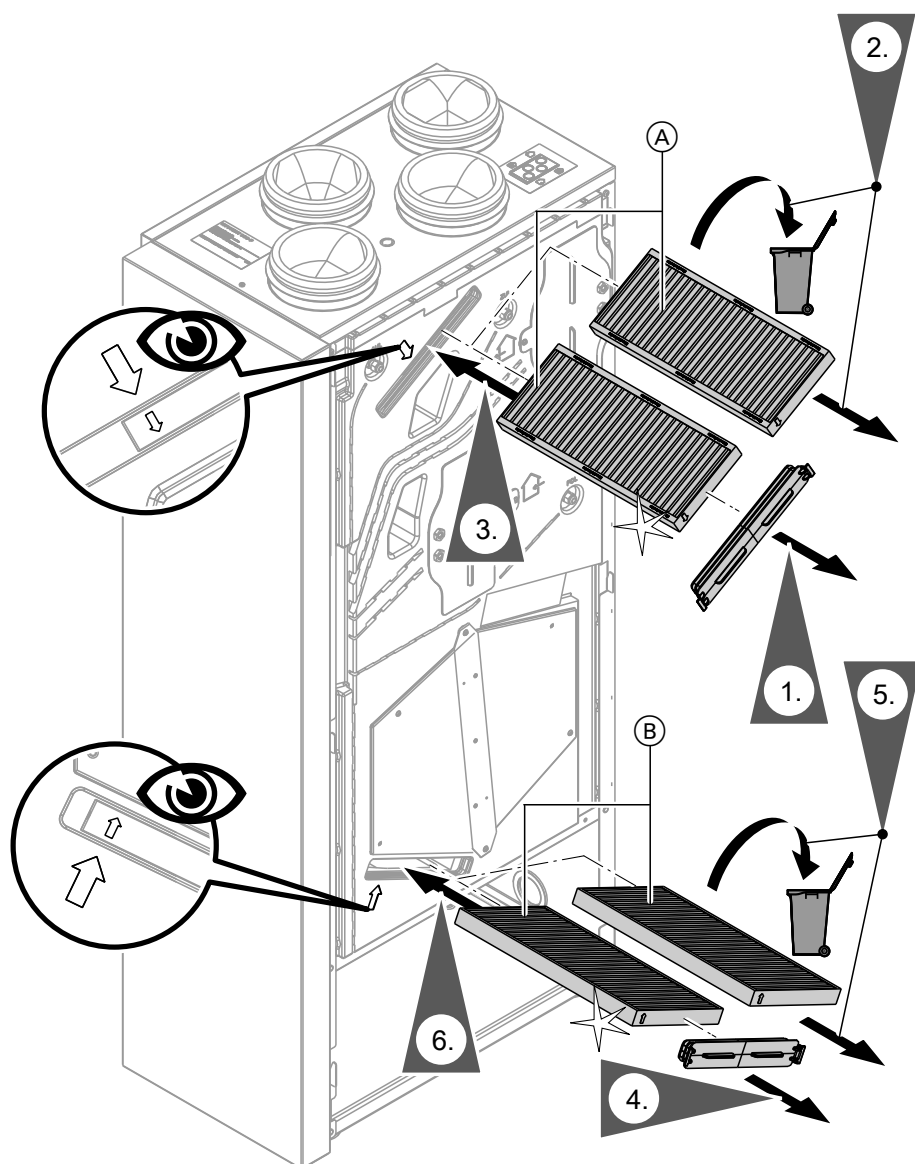

Fig. 58

- (A) Filtru de aer viciat
- (B) Filtru pentru aerul din exterior

Filtru de la aparatul de aerisire Vitovent 300-W

! **Atenție**
 În cazul funcționării aparatului de aerisire deschis, fără filtru, se produc depuneri de praf la aparat. Depunerile de praf pot duce la defecțiuni.
Înainte de deschiderea aparatului de aerisire se deconectează ștecherul de la priză.

Deschiderea aparatului de aerisire

! **Atenție**
 Greutățile de pe panoul frontal rabatat pot produce daune aparatului.
 Nu așezați obiecte pe panoul frontal rabatat. Nu vă sprijiniți de panoul frontal.

Curățarea sau înlocuirea filtrului (continuare)

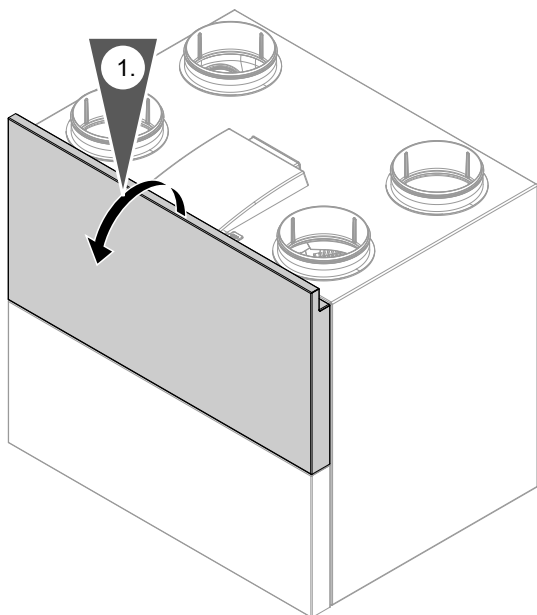

Fig. 59

Curățarea filtrului grosier, eventual înlocuirea

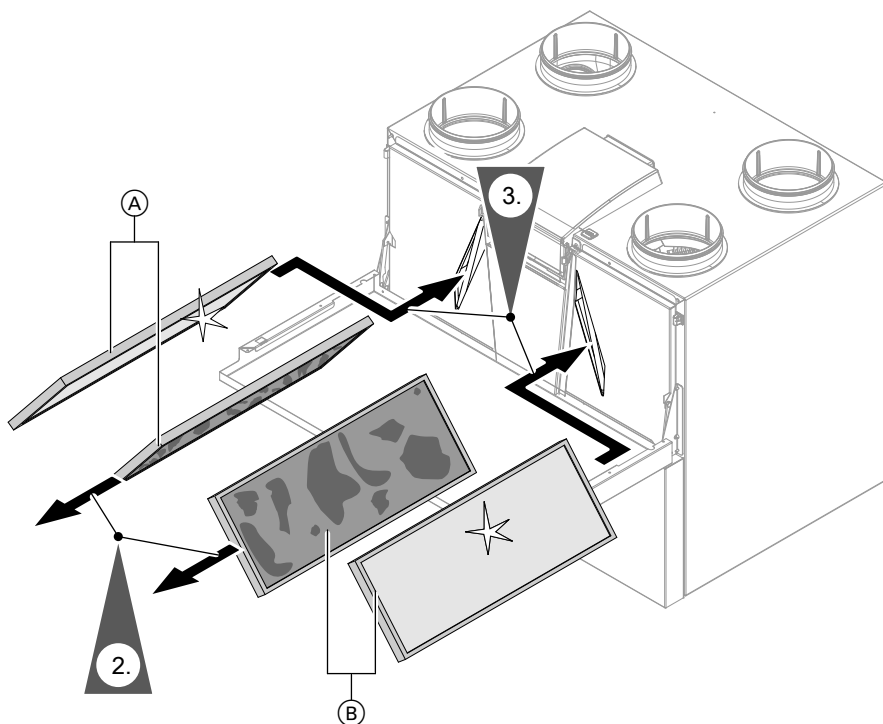

Fig. 60

Poz.	Introducerea aparatului: consultați plăcuța cu caracteristici din partea superioară a aparatului de aerisire.	
	Stânga (L)	Dreapta (R)
Ⓐ	Filtru pentru aerul viciat G4 = ISO Coarse 60 %	Filtru pentru aerul admis G4 = ISO Coarse 60 % sau filtru fin F7 = ISO ePM1 50 %
Ⓑ	Filtru pentru aerul admis G4 = ISO Coarse 60 % sau filtru fin F7 = ISO ePM1 50 %	Filtru pentru aerul viciat G4 = ISO Coarse 60 %

Curățarea sau înlocuirea filtrului (continuare)

2. ■ sau filtru fin F7 = ISO ePM1 50 %
Eliminați filtrul fin în deșeurile menajere.
■ Filtru grosier G4 = ISO Coarse 60 %
Schimbați doar pâsla filtrantă în rama filtrului, consultați fig. 61.
3. Introduceți noul filtru în aparat. Respectați aici poziția de montaj: consultați fig. 62.

Doar cu filtrul grosier G4 (= ISO Coarse 60 %): înlocuirea pâslei filtrante

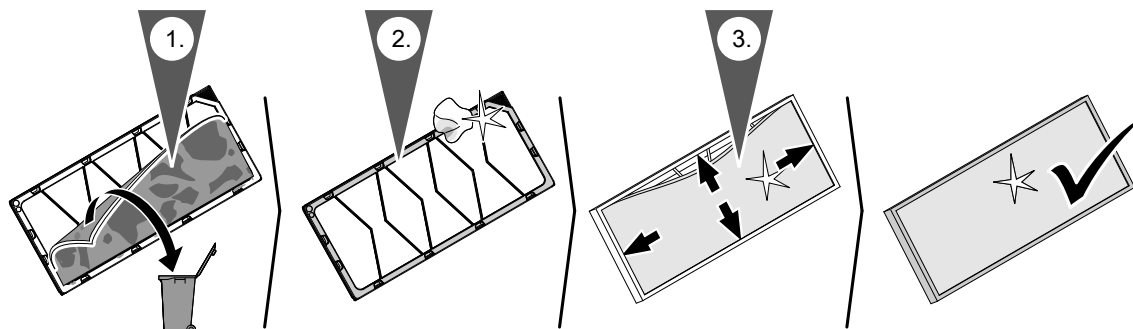

Fig. 61

Poziție de montaj

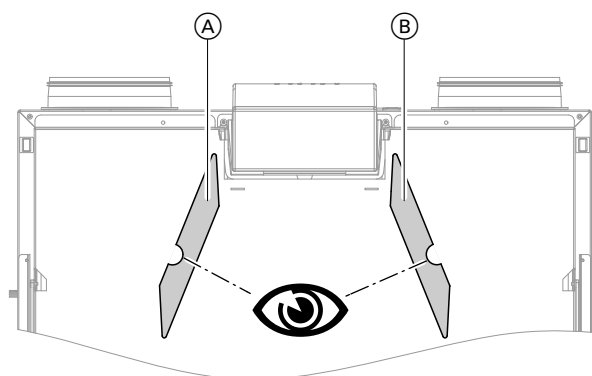

Fig. 62

Înlocuirea filtrului din supapele de aer evacuat

- !** **Atenție**
În cazul funcționării sistemului de aerisire a locuinței fără filtru, apar depuneri de praf în sistemul de conducte. În acest fel crește rezistența aerului.
Se decuplează comutatorul de rețea al aparatului de aerisire, **înainte** de a deșuruba supapele de aspirație a aerului viciat.

Curățarea sau înlocuirea filtrului (continuare)

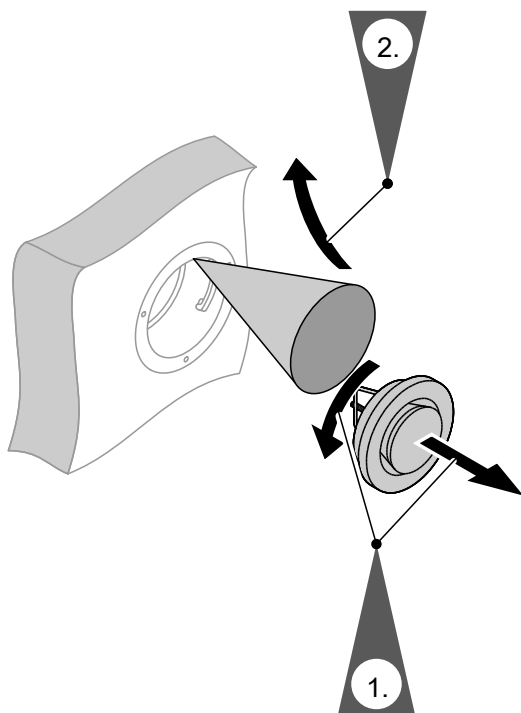

Fig. 63

Resetarea afișajului privind înlocuirea filtrelor

1. După înlocuirea filtrului, porniți aparatul de aerisire.
 - ! **Atenție**
Depunerile de praf din aparat pot conduce la defecțiuni.
Porniți aparatul **doar cu** filtrul de aer admis și de aer evacuat montate.
2. Resetați manual afișajul de revizie pentru înlocuirea filtrului din automatizarea pompei de căldură.
3. **Meniu extins:**
☰
4. „Aerisire“
5. „Înlocuire filtru“
6. „Da“
7. „OK“ pentru confirmare

Agent frigorific

Aparatul conține hidrocarburile fluorurate specificate de protocolul de la Kyoto (agenți de răcire). Tipurile de agenți de răcire cu care funcționează aparatul sunt menționate pe plăcuța cu caracteristici. Potențialul de încălzire generală a planetei GWP (Global Warming Potential) pentru agenții frigorifici este indicată ca fiind de patru ori GWP pentru dioxidul de carbon (CO₂). GWP pentru CO₂ este 1.

Agent frigorific	Potențial de încălzire globală GWP
R32	675 ^{*1} /677 ^{*2}
R449A	1397
R407C	1774
R410A	2088 ^{*1} /1924 ^{*2}

Prezentare generală a meniului extins

Observație

În funcție de dotarea instalației de încălzire la  nu sunt disponibile toate intrările de meniu prezentate.

Meniu extins

Încălzire sau Încălzire/răcire sau Răcire Cî1/Cî2/Cî3/SKK

„Regim petrecere“	
„Regim economic“	
„Temp. ambianță reglată“	
„Temp.amb.red.nom.“	
„Regim de funcționare“	
	„Încălzire și apă caldă“ Sau „Încălz./răcire și a.c.m.“ Sau „încălzire“ Sau „Răcire“ Sau „Răcire și a.c.m.“
	„Doar apă caldă“
	„Regim deconectat“
„Progr. orară încălzire“ Sau „Programare orară încălz./răcire“	
„Program vacanță“	
„Caracteristica de încălzire“	
Regim răcire activ	
„Caracteristica de răcire“	

*1 În baza celui de-al patrulea raport privind progresele înregistrate al comisiei interstatale pentru modificări climatice (IPCC)

*2 În baza celui de-al cincilea raport privind progresele înregistrate al comisiei interstatale pentru modificări climatice (IPCC)

Prezentare generală a meniului extins (continuare)

„Apă caldă menajeră“	
	„Temp. regl. a.c.m.“
	„Regim de funcționare“
	„Programare orară“
	„Regim deconectat“
	„1x prep. a.c.m.“
	„Progr. orară a.c.m.“
	„Progr. orară recirculare“
	„A.c.m. cu rezist. el.“
	„Optimizarea conectării“
	„Optimizarea deconectării“
	„Temp. a.c.m. nom. 2“

„Aerisire“	
	„Regim intensiv“
	„Regim economic“
	„Temp. ambianță reglată“
	„Temp. min. aer adm. Byp.“
	„Regim de funcționare“
	„Regim automat aerisire“
	„Regim de bază“
	„Regim deconectat“
	„Progr. orară aerisire“
	„Program vacanță“
	„Înlocuire filtru“

„Instalație“	
	Regim funcț. acum. tampon
	Regim răcire activ
	„Progr. orară acum. tampon“
	Progr. orară acum. tampon răc.
	„Progr. orară red. zgomote“
	„Încălz. cu rezist. el.“
	„Progr. orară încălz. el.“

Prezentare generală a meniului extins (continuare)

Reglarea căldurii

Mod. de reglare a ap.	
	Economic
	Ecologic
Factori energie primară	
	Curent
	Combustibil
Prețuri energie	
	Tarif norm.energ.el.
	Tarif min.energ.el.
	Tarif max.energ.el.
	Preț combustibil
	Consum propriu PV
Plan tarifar curent	
Consum energie	

Energie solară

„Strategie regl. PV“

„Temp. a.c.m. nom. 2“
„Încălzire acumulat. a.c.m.“
„Încălz. acum temp.ag.term.“
„Ridicare temp. ambianță“
„Temp. amb. răcire“
Răcire acum.tamp. răc.

„Smart Grid“

„Încălzire acumulat. a.c.m.“
„Încălz. acum temp.ag.term.“
„Ridicare temp. ambianță“
„Temp. amb. răcire“

Observație

În funcție de dotarea instalației dumneavoastră de încălzire la „Informare“ nu sunt posibile toate accesările prezentate.

Pentru informațiile marcate cu ► puteți accesa informații mai detaliate.

Prezentare generală a meniului extins (continuare)

„Informație“	
	„Instalație“
	„Temperatură exterioară“
	„Temp. comună tur“
	Stare regim instalație ▶
	„Pr. orară red. zgomote“
	„Perioadă încălz.“
	„Ciclu răcire“
	„Acum. tamp. ag. term.“
	Regim funcț. acum. tampon ▶
	„Stare regim acum. tampon“
	Progr. orară Acumulator tampon ▶
	Stare funcț. acumul. răcire
	Progr. orară acum. tampon răc.
	Ventil încălz./răcire ▶
	Temp. tampon răcire
	Temp. regl. tamp. răcire
	Răcire cu tamp. răcire
	Temp. tur tamp.răcire
	Val.regl.tur tamp.răc.
	Tamp. răcire vană am. ▶
	Tamp. răcire pompă
	Active Cooling
	Natural Cooling
	Generator căldură extern ▶
	Progr. orară încălz. el. ▶
	„Semnalizator de avarii“
	Stare regim piscină ▶
	„Solicit. încălz. piscină“
	„Încălzirea apei din piscină“
	„Pompă căld. condusă 1“
	„Pompă căld. condusă 2“
	„Pompă căld. condusă 3“
	„Pompă căld. condusă 4“
	„Nr. participant“
	„Conectare ext. 0..10V“
	„Oră“
	„Dată“
	„Semnal ceas radio“
	„Uscare pardos. în zile“

Prezentare generală a meniului extins (continuare)

„Informație“

Circuit de încălzire CÎ1, CÎ2, CÎ3

„Regim de funcționare“

„Stare de funcționare“

Programare orară încălzire ►

Sau

Progr. orară încălz./răc. ►

„Temp. amb. reglată“

„Temperatura de ambianță“

„Temp. amb. red. regl.“

„Temp. petrecere regl.“

Caracteristică de încălzire ►

„Pompa circuitului de încălzire“

Program vacanță ►

„Vană de amestec“

Temperatură tur

Temp. tur. reglată

Caracteristică de răcire ►

„Active Cooling“

„Natural Cooling“

„Vană amest. răcire“

„Temp. tur. răcire“

Perioadă încălzire

Ciclu răcire

Solicit. Regim de încălzire

Solicit. Regim răcire

Circuit răcire SKK

Regim funcționare

„Stare de funcționare“

„Temp. amb. reglată“

„Temperatura de ambianță“

„Vană de amestec“

„Temperatură tur“

„Caracteristica de răcire“

„Active Cooling“

„Natural Cooling“

Prezentare generală a meniului extins (continuare)

„Informație“	
„Apă caldă menajeră“	
	Regim de funcționare ►
	Stare regim ►
	Progr. orară a.c.m. ►
	Progr. orară recirculare ►
	Temperatura apei calde menajere ►
	„Pompă de încărcare a acumulatorului“
	„Pompă de recirculare“
	„1x prep. a.c.m.“
	„Încalz. adăug. boiler“
	„Încalz. adăug. boiler“ (h)
„Aerisire“	
	Regim de funcționare ►
	Stare regim ►
	Progr. orară aerisire ►
	„Temp. amb. reglată“
	„Temp. min. aer adm. Byp.“
	„Umiditate“
	„Registru preîncalz. el.“
	„Zile până la înloc. filtru“
„Solar“	
	„Temp. colector“
	„Temp. a.c.m. solar“
	„Temp. retur circ. solar“
	„Pompă de circuit solar“ (h)
	„Histogramă energ. solară“
	„Energie solară“ (kWh)
	„Pompa circuitului solar“
	„Bloc.încalz.ulter.“
	„Ieșire 22 SM1“
	„Senzor solar 7“
	„Senzor solar 10“

Prezentare generală a meniului extins (continuare)

„Informație“	
	„Pompă de căldură“
	„Compresor“ sau „Compresor 1“
	„Pompă agent primar/Ventilator“ sau „Pompă agent primar/Ventilator 1“
	„Sursă alternativă“
	„Pompă agent sec.“ sau „Pompă agent sec. 1“
	„Ventil încălz./a.c.m.“ sau „Ventil încălz./a.c.m. 1“
	„Ore funcț. compresor“ sau „Ore funcț. compresor 1“
	„Nr. conectări comp.“ sau „Nr. conectări comp. 1“
	„Compresor 2“
	„Pompă agent primar/Ventilator 2“
	„Pompă agent sec. 2“
	„Ventil încălz./a.c.m.2“
	„Ore funcț. compresor 2“
	„Nr. porniri comp.2“
	„Prep. instant. a.c.m. tr. 1“
	„Prep. instant. a.c.m. tr. 1“ (h)
	„Prep. instant. a.c.m. tr. 2“
	„Prep. instant. a.c.m. tr. 2“ (h)
	„JAZ, încălzire“
	„JAZ apă caldă menaj.“
	„JAZ, total“
	„JAZ, răcire“
Temperatură de bivalență (Management căldură)	
	Mod. de reglare a ap.
	Generator Generator de căldură
	Prețuri energie ►
	Plan tarifar curent ►
	Factori energie primară ►
„Bilanț energetic“	
	„Bilanț energ. încălz. 1“
	„Bilanț energ. a.c.m. 1“
	„Bilanț energ. răcire 1“
	„Bilanț energ. încălz. 2“
	„Bilanț energ. a.c.m. 2“
	„Bilanț energ. răcire 2“
	„Bilanț energetic PV“
„Jurnal exploatare“	

Prezentare generală a meniului extins (continuare)

„Setări“	
	„Oră/Date“
	„Limbă“
	„Contrast“
	„Luminozitate“
	„Comandă“
	„Economizor de ecran“
	„Unitate temperatură“
	„Denumire circuit de încălzire“
	„Meniu de bază“
	„Reglaj de bază“
	„Instalație“
	„Compresor 1“
	„Compresor 2“
	„Reglarea căldurii“
	„Apă caldă menajeră“
	„Solar“
	„Încălzire electr. supl.“
	„Sistem hidraulic intern“
	„Acum. tamp. ag. term.“
	„Circuit de încălzire 1“
	„Circuit de încălzire 2“
	„Circuit de încălzire 3“
	„Răcire“
	„Aerisire“
	„Fotovoltaic“
	„Smart Grid“
	„Sursă primară“
	„Sursă primară 2“
	„Oră“
	„Comunicare“
	„Comandă“

Regim manual

Regim de testare

Explicarea noțiunilor

Degivrare

În timpul funcționării pompelor de căldură sistem aer/apă se poate forma gheață pe vaporizator. Pentru a îndepărta această gheață, vaporizatorul este deghețat automat.

În timpul deghețării, pompa de căldură nu este disponibilă pentru încălzire sau răcire.

În timpul deghețării, din pompa de căldură se poate degaja abur.

Explicarea noțiunilor (continuare)

Dezghețarea se realizează ca în regimul de răcire activ, prin regimul de revenire al pompei de căldură. De aceea orele de funcționare pentru dezghețare sunt notate în jurnalul de funcționare la orele de funcționare „AC”.

Regim de răcire activ („active cooling“)

Regim de răcire activ: Vezi „Funcții de răcire”.

Tipul instalației

Modelul de instalație descrie componentele instalației dumneavoastră de încălzire, de ex. Pompa de căldură, pompa circuitului de încălzire, vană de amestec, ventile, automatizare, radiator etc. Firma de specialitate adaptează instalația de încălzire la caracteristicile locale și o reglează individual, după dorință.

Dotările și funcțiile instalației dumneavoastră de încălzire au fost notate de către firma de specialitate în formularul de la pagina 109.

Regim de funcționare

Cu regimul de funcționare stabiliți de ex. următoarele:

- Cum încălziți sau răciți încăperile.
- Dacă încălziți apă rece.
- Treapta de ventilație pentru aerisirea locuinței

Stare de regim

Vezi „Programare orară”.

Dezechilibru de presiune

În combinație cu aerisirea controlată a locuinței, se poate produce un dezechilibru de presiune în încăperi, în cazul unui reglaj neechilibrat al debitelor volumetrice de aer.

În cazul unui dezechilibru de presiune (Disbalance), debitul volumetric de aer pe partea de admisie este diferit de cel de pe partea de evacuare. În cazul unor clădiri etanșe, apare în acest fel în încăperi fie depresiune, fie suprapresiune. În caz de depresiune, ferestrele și ușile se deschid, iar în caz de suprapresiune se închid.

Consum de curent propriu

La utilizarea curentului propriu, pentru funcționarea pompei de căldură și a altor componente se utilizează curentul generat de instalația fotovoltaică. Pentru consumul de curent propriu, firma de specialitate a montat un contor (contor de energie) la automatizarea pompei de căldură. Automatizarea pompei de căldură este astfel informată dacă și cât curent este disponibil de la instalația fotovoltaică.

Afișaj pe contorul de energie**Consum de energie de la rețea (ELECTRICA):**

- Contorul de energie afișează puterea cu semn negativ:



Fig. 64

Observație

La contorul de energie sunt afișate până la 3 bare de eroare. Aceasta nu are nicio influență asupra funcționării automatizării pompei de căldură.

Explicarea noțiunilor (continuare)

Alimentarea de energie în rețea (ELECTRICA):

- Contorul de energie afișează puterea fără semn negativ.

Funcții pentru utilizarea curentului propriu

Pentru utilizarea curentului propriu deblocați una sau mai multe funcții. Funcțiile utilizabile depind de tipul de aparat.

Dacă deblocați mai multe funcții pentru consumul de curent propriu, componentele pentru prepararea apei calde menajere au prioritate față de funcțiile pentru încălzire.

Pentru a utiliza curentul propriu, la unele funcții puteți crește valoarea nominală a temperaturii sau o puteți reduce, pentru răcire.

Funcții posibile pentru utilizarea curentului propriu:

- Preparare de apă caldă menajeră
- Încălzire acumulator tampon de agent termic
- Încălzire
- Răcire

Premisa pentru utilizarea curentului propriu o reprezintă reglarea regimului de funcționare adecvat pentru încălzire, răcire sau preparare de apă caldă menajeră. De ex. pentru prepararea de apă caldă menajeră trebuie setat regimul de funcționare „Încălzire și a.c.m.” sau „Doar apă caldă menajeră”.

Exemplu: Utilizarea curentului propriu pentru prepararea de apă caldă menajeră

Dacă există suficient curent de la instalația fotovoltaică, pompa de căldură pentru prepararea apei calde menajere este acționată cu acest curent. În programarea orară, ați reglat intervalele de timp pentru care este deblocată prepararea apei calde menajere. Pentru a utiliza cât mai mult curent produs de instalația fotovoltaică, prepararea apei calde menajere poate fi pornită eventual și în afara intervalelor de timp setate.

Pentru utilizarea efectivă a curentului propriu, reglați o creștere pentru temperatura apei calde menajere.

- Temperatura normală a apei calde menajere: 50 °C
- Creșterea temperaturii apei calde menajere în cazul utilizării curentului propriu: 10 K (10 Kelvin)

Apa caldă menajeră este încălzită la 60 °C. La un consum de apă caldă menajeră constant, următoarea preparare de apă caldă menajeră cu curent din rețea se amână.

Observație

- *Paralel cu consumul de curent propriu, pentru funcționarea pompei de căldură se poate folosi o cotă parte de curent din rețea: De ex. în cazul în care cantitatea de curent propriu este insuficientă pentru a acționa pompa de circulație. Firma de specialitate poate regla valoarea acestei proporții.*
- *Doar pentru pompele de căldură sistem aer/apă (nu toate tipurile): Pentru creșterea și reducerea valorilor nominale ale temperaturii, firma de specialitate poate efectua un reglaj astfel încât puterea compresorului să se adapteze la cantitatea de energie electrică generată de instalația fotovoltaică. Astfel se evită consumul de curent din rețea pentru funcționarea pompei de căldură.*

Utilizarea curentului propriu și utilizarea curentului excedentar din rețea (Smart Grid) sunt activate

În cazul în care utilizarea curentului propriu și Smart Grid sunt deblocate și active, se utilizează funcția cu cea mai mare creștere sau scădere a temperaturii.

Încălzire electrică suplimentară

Dacă temperatura de ambianță dorită nu este atinsă folosind doar pompa de căldură, se poate cupla o încălzire electrică suplimentară (dacă există).

Exemple de încălziri electrice suplimentare:

- Preparator instantaneu de agent termic:
 - Pentru încălzire și/sau prepararea apei calde menajere
 - Încorporat în pompa de căldură sau pe turul instalației dumneavoastră de încălzire
- Rezistență electrică:
 - Pentru prepararea apei calde menajere
 - Încorporată în acumulatorul de apă caldă menajeră

Observație

- *Funcționarea continuă a încălzirii electrice suplimentare are drept consecință un consum ridicat de curent.*
- *Puteți regla o programare orară pentru încălzirea electrică suplimentară.*

Schimbător de căldură entalpic

La aparate cu aerisire cu recuperarea căldurii, aerul admis mai rece este preîncălzit cu căldura aerului evacuat în schimbătorul de căldură integrat. Cei doi curenți de aer nu intră în contact direct.

Schimbătorul de căldură entalpic nu poate recupera doar căldura din aerul evacuat, ci suplimentar și o mare parte din umiditate. Prin aceasta, schimbătorul de căldură și umiditate, asigură o ambianță mai plăcută în special în anotimpul rece, deoarece împiedică uscarea prea puternică a aerului de ambianță.

Blocarea alimentării cu energie electrică

Furnizorul de energie electrică poate bloca alimentarea cu energie electrică a aparatului când consumul de curent este ridicat. În timpul acestei blocări, se afișează indicația „**Perioadă de blocare**“.

Imediat ce furnizorul de energie electrică reia furnizarea de energie electrică, aparatul continuă să funcționeze conform regimului de funcționare reglat.

În timpul acestei blocări a alimentării cu energie, încălzirea este asigurată de acumulatorul tampon de agent termic. Dacă nu există un acumulator tampon de agent termic sau dacă temperatura lui este prea redusă, încăperile sunt încălzite cu încălzirile suplimentare existente, de ex. cazan cu combustibil lichid, încălzire electrică suplimentară.

Prepararea apei calde menajere în timpul blocării alimentării cu energie este posibilă numai cu ajutorul încălzirilor suplimentare.

Încălzire prin pardoseală

Sistemele de încălzire prin pardoseală sunt sisteme de încălzire de joasă temperatură cu declanșare întârziată, care reacționează foarte lent la schimbările de temperatură de scurt timp.

Încălzirea la o temperatură de ambianță redusă pe timpul nopții și activarea funcționării în „**Regim economic**“ în cazul unei absențe de scurtă durată nu duc la nicio economisire de energie semnificativă.

Regim silențios

La pompele de căldură sistem aer/apă este integrat un ventilator în pompa de căldură. Puteți reduce turația acestui ventilator cu ajutorul programării orare. Astfel reduceți zgomotele de aer produse de ventilator, de ex. noaptea.

Observație

Prin turația redusă a ventilatorului se reduce și capacitatea de căldură disponibilă. La pompele de căldură sistem aer/apă cu reglarea puterii, pentru compensare poate fi mărită eventual puterea compresorului. În cele din urmă, numărul anilor de funcționare se reduce puțin.

Regim de încălzire/răcire

Regim normal de încălzire/răcire

Pentru intervalele de timp în care sunteți acasă pe timpul zilei, încăperile se încălzesc sau se răcesc la temperatura de ambianță normală. Stabiliți intervalele de timp prin programarea orară pentru încălzire/răcire.

Regim de încălzire redus

În intervalele de timp în care lipșiți sau pe timp de noapte, încăperile se încălzesc la o temperatură de ambianță redusă. Stabiliți intervalele de timp prin programarea orară pentru încălzire/răcire. În cazul încălzirii prin pardoseală, regimul de încălzire redus economisește energie numai în anumite condiții (vezi „Încălzirea prin pardoseală“).

Observație

În regimul de încălzire redus, răcirea este oprită.

Explicarea noțiunilor (continuare)

Regim de încălzire/răcire comandat de temperatura de ambianță

În regimul comandat de temperatura de ambianță, încăperea este încălzită sau răcită până la atingerea valorii reglate a temperaturii de ambianță. În acest caz, trebuie să existe un senzor separat de temperatură în încăperea.

Reglajul sarcinii de încălzire/răcire nu depinde de temperatura exterioară.

Regim de încălzire/răcire comandat de temperatura exterioară

În regimul de funcționare comandat de temperatura exterioară, temperatura pe tur este reglată în funcție de temperatura exterioară. Astfel nu se încălzește sau nu se răcește mai mult decât este necesar pentru a atinge valoarea reglată a temperaturii de ambianță. Temperatura exterioară este înregistrată de un senzor amplasat în partea exterioară a clădirii, iar apoi este transmisă automatizării pentru pompa de căldură.

Caracteristică de încălzire/răcire

Comportamentul de încălzire/răcire al pompei dumneavoastră de căldură este influențat de înclinarea și de nivelul **caracteristicii de încălzire/răcire** selectate. Caracteristicile de încălzire și de răcire reprezintă legătura dintre temperatura exterioară, temperatura de ambianță (valoare nominală a temperaturii de ambianță) și temperatura pe tur (a circuitului de încălzire).

■ Caracteristica de încălzire:

Cu cât este **mai mică** temperatura exterioară, cu atât este **mai mare** temperatura pe tur în circuitul de încălzire.

■ Caracteristica de răcire:

Cu cât este **mai mare** temperatura exterioară, cu atât este **mai mică** temperatura pe tur în circuitul de răcire.

Pentru a asigura suficientă căldură la orice temperatură exterioară, trebuie luate în considerare particularitățile clădirii și ale instalației de încălzire. În acest scop, puteți ajusta caracteristica de încălzire.

De asemenea, puteți adapta caracteristica de răcire pentru regimul de răcire.

Caracteristica de încălzire pentru un circuit de încălzire fără vană de amestec A1/C11

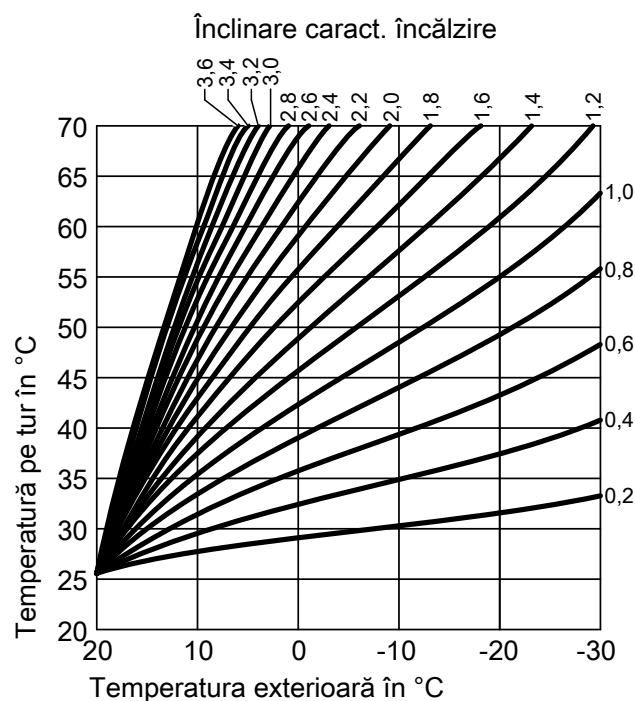

Fig. 65

Caracteristica de încălzire pentru un circuit de încălzire cu vană de amestec M2/CÎ2 sau M3/CÎ3

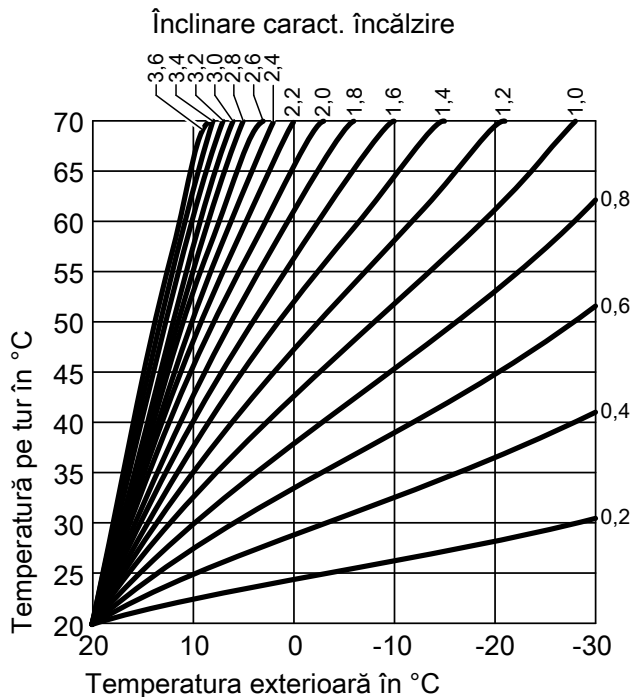

Fig. 66

Caracteristică de răcire

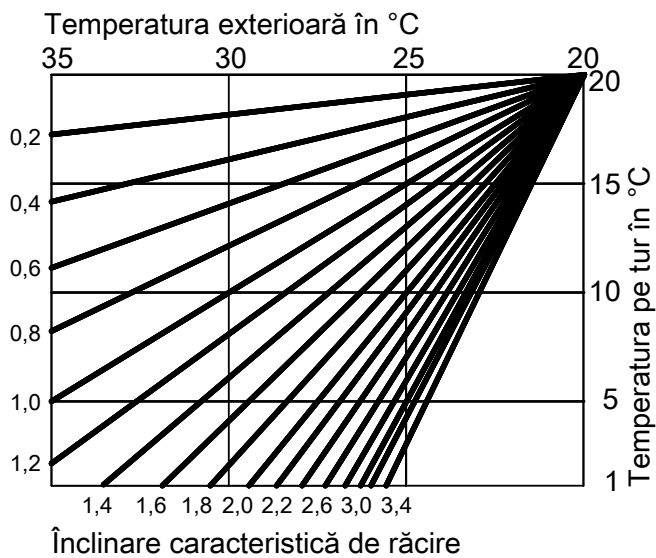

Fig. 67

Reglarea înclinării și a nivelului pe baza caracteristicii de încălzire pentru un circuit de încălzire cu vană de amestec M2/CÎ2 sau M3/CÎ3

Reglaje din fabricație:

- Înclinare = 0,6
- Nivel = 0

Caracteristicile de încălzire reprezentate sunt valabile pentru următoarele reglaje:

- Nivelul caracteristicii de încălzire = 0
- Temperatura nominală de ambianță (valoare nominală a temperaturii de ambianță) = 20 °C

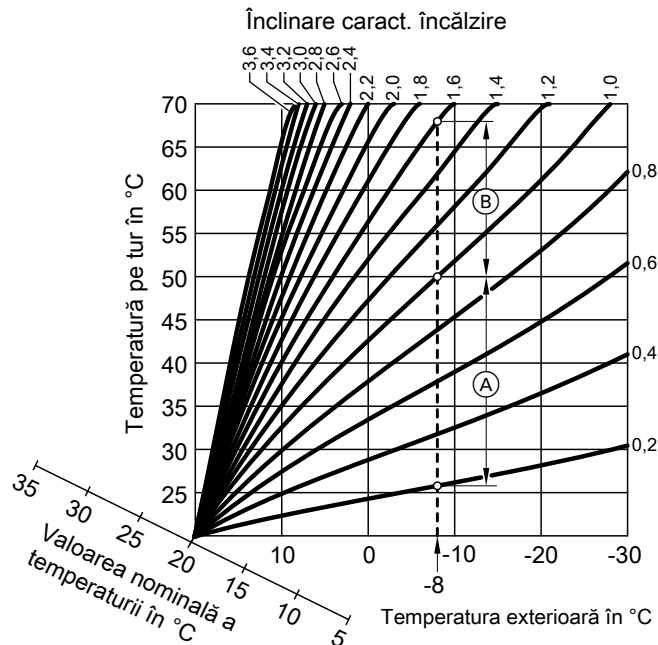

Fig. 68

Pentru temperatura exterioră -8 °C:

- Ⓐ Încălzire prin pardoseală: Înclinare de la 0,2 până la 0,8
- Ⓑ Încălzire de temperatură joasă: Înclinare de la 0,8 până la 1,6

Explicarea noțiunilor (continuare)

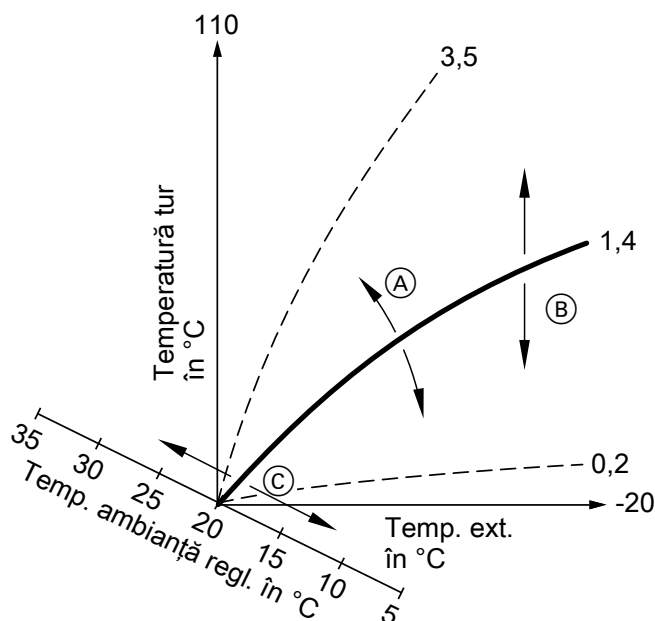

Fig. 69

- (A) Astfel modificați înclinarea:
Se modifică panta caracteristicilor de încălzire.
- (B) Se modifică nivelul:
Caracteristicile de încălzire sunt deplasate paralel, pe direcția verticală.
- (C) Se modifică temperatura de ambianță normală (valoarea nominală a temperaturii de ambianță):
Caracteristicile de încălzire se deplasează de-a lungul axei „Valoarea nominală a temperaturii de ambianță“.

Circuite de încălzire/răcire

Un circuit de încălzire sau de răcire este un circuit închis către consumatori (de ex. încălzire prin pardoseală), prin care curge agent termic sau apă de răcire. Prin intermediul mai multor circuite de încălzire și de răcire, locuințele dintr-o clădire pot fi alimentate separat, de ex. un circuit de încălzire pentru locuința dumneavoastră și un circuit de încălzire pentru locuința riverană.

Dacă, într-o locuință sau o clădire, sunt montat tipuri de consumatori diferiți (de ex. încălzire prin pardoseală și radiatoare), acești consumatori sunt racordați de obicei la circuite de încălzire sau de răcire diferite. Pentru diferitele circuite de încălzire/răcire sunt posibile simultan diferite temperaturi pe tur.

Circuite de încălzire/răcire

■ Circuit de încălzire

Un circuit de încălzire încălzește încăperile dumneavoastră, de ex. cu ajutorul radiatoarelor. Încălzirea se activează, imediat ce temperatura exterioară a scăzut sub limita de încălzire.

■ Circuit de încălzire/răcire

Un circuit de încălzire/răcire încălzește încăperile dumneavoastră pe timp de iarnă și le răcește pe timp de vară, de ex. prin intermediul încălzirii prin pardoseală.

Încălzirea se activează, imediat ce temperatura exterioară a scăzut sub limita de încălzire. Răcirea se activează, imediat ce temperatura exterioară a scăzut sub limita de răcire.

Observație

Limita de pornire a încălzirii și limita de pornire a răcirii a fost reglată de firma specializată în instalații de încălzire.

Observație

Reglajul unei valori prea ridicate sau prea scăzute pentru înclinare sau nivel nu afectează pompa de căldură sau instalația de încălzire. Ambele reglaje au efect asupra valorii temperaturii pe tur, care poate fi astfel prea joasă sau inutil de ridicată. Sunt afișate sfaturi utile despre când și cum puteți modifica înclinarea și nivelul caracteristicii de încălzire. Pentru aceasta, apăsați tasta ?.

Circuit răcire separat

Prin intermediul unui circuit de răcire separat, o încăpere (de ex. o celulă de răcire) poate fi răcită pe toată durata anului, independent de temperatura exterioară.

Denumirea circuitelor de încălzire

În aceste instrucțiuni de utilizare, circuitele de încălzire, circuitele de încălzire/răcire și circuitul de răcire separat sunt numite generic **Circuite de încălzire/răcire**. Numai în cazuri individuale, se face distincția între circuit de încălzire, circuit de încălzire/răcire și circuit de răcire separat.

Circuitele de încălzire/răcire sunt denumite din fabricație „**Circuit încălzire 1**“, „**Circuit încălzire 2**“, „**Circuit încălzire 3**“, „**Circuit răcire SKK**“.

În cazul în care dumneavoastră sau firma specializată în instalații de încălzire a redenumit circuitele de încălzire/răcire, de ex. în „locuința anexă“ sau altele, atunci se afișează acest nume în locul „**Circuit încălzire ...**“/ „**Circuit răcire SKK**“.

Pompa circuitului de încălzire

Pompă de circulație pentru circulația agentului termic în circuitul de încălzire/răcire.

Preparator instantaneu de agent termic

Vezi „Încălzire electrică suplimentară“.

Acumulator tampon de agent termic/de răcire

Într-un acumulator tampon de agent termic/răcire se acumulează energie termică pentru încălzire sau energie pentru răcire.

Pentru a evita formarea condensului la răcire, acumulatorii tampon de agent termic/de răcire dispun de o termoizolație specială.

Toate circuitele de încălzire/răcire sunt alimentate prin acumulatorul tampon de agent termic/de răcire fie cu energie termică **sau** energie de răcire.

Cu ajutorul meniului extins puteți comuta între încălzire și răcire.

Informații suplimentare privind acumulatorii tampon: vezi „Acumulator tampon“.

Acumulator tampon de agent termic

Într-un acumulator tampon de agent termic se acumulează energie termică pentru încălzire. Toate circuitele de încălzire/răcire sunt alimentate din acest acumulator tampon.

Răcirea este posibilă numai prin 1 circuit de răcire.

Printr-un circuit bypass hidraulic, apa de răcire ajunge în acumulatorul tampon de agent termic.

Informații suplimentare privind acumulatorii tampon: vezi „Acumulator tampon“.

Cascadă

Vezi „Pompe de căldură în cascadă“.

Aerisire controlată a locuinței

Cu ajutorul unui sistem de aerisire a locuinței, puteți aerisi continuu încăperile.

Sistemul de aerisire a locuinței constă dintr-un aparat de aerisire, sistemul de conducte, precum și supape de admisie a aerului și de aspirație a aerului viciat.

Filtrul de aer evacuat integrat în aparatul de aerisire protejează împotriva polenului.

Dacă, la automatizarea pompei de căldură, este racordat un aparat de aerisire Viessmann, funcțiile de aerisire pot fi reglate de la automatizarea pompei de căldură.

Explicarea noțiunilor (continuare)

Principiul de funcționare al aparatului de aerisire

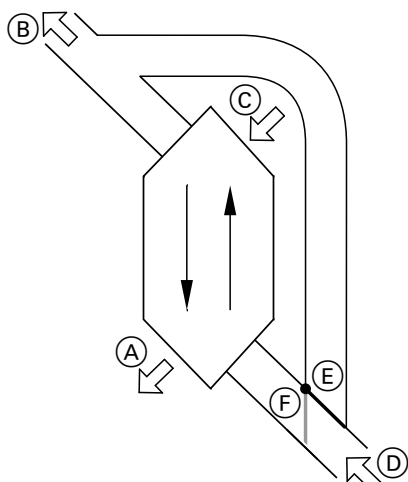

Fig. 70 Exemplu: Vitovent 300-F

- (A) Aer admis: de ex. pentru dormitor, camera copiilor, camera de zi
- (B) Aer viciat evacuat în exterior
- (C) Aer aspirat din exterior
- (D) Aer viciat: de ex. din bucătărie, baie, WC
- (E) Bypassul nu este activ:
Aerisire cu recuperarea căldurii
- (F) Bypass activ: Aerisire fără recuperarea căldurii,
de ex. la încălzirea sau răcirea pasivă

Aerisire cu recuperarea căldurii, bypass blocat

Printr-un schimbător de căldură situat în aparatul de aerisire, aerul introdus în încăperi (aer admis) este preîncălzit cu căldura aerului aspirat (aer uzat). Pentru aceasta, bypassul (E) **nu** este activ. Pierderea de energie este foarte redusă în comparație cu aerisirea prin intermediul ferestrelor.

Aerisire fără recuperare de căldură, Bypass activ

În cazul bypass-ului **activ** (F) debitul de aer evacuat este direcționat 100 % la recuperatorul de căldură iar aerul exterior proaspăt filtrat este direcționat în încăperi la temperatura exterioară.

În funcție de temperatura exterioară și de temperatura de ambianță, în cazul unui bypass activ, în încăperi este introdus aer exterior mai rece sau mai cald. Aceasta înseamnă că încăperile sunt răcite sau încălzite pasiv.

Răcire pasivă

În încăperi este introdus aer exterior mai rece, de ex. în nopțile răcoroase de vară. Dacă sunt îndeplinite **toate** condițiile următoare, bypassul este activ pentru răcire pasivă:

Vitovent 200-C:

- În interior, temperatura este cu cel puțin 4 °C mai ridicată decât afară.
- Temperatura de ambianță este cu minimum 1 °C mai mare decât „temp. ambianță reglată” pentru aerisire.
- Aerul exterior este cu 0,5 °C mai cald decât „Temp. min. adm. bypass”.

Vitovent 300-F:

- În interior, temperatura este cu cel puțin 4 °C mai ridicată decât afară.
- Temperatura de ambianță este cu minimum 1 °C mai mare decât „temp. ambianță reglată” pentru aerisire.
- Temperatura aerului admis depășește temperatura minimă pentru răcire pasivă („Temp. min. adm. bypass”).

Vitovent 200-W, Vitovent 300-C și Vitovent 300-W:

- În interior este mai cald ca afară.
- Temperatura de ambianță este mai mare decât „Temp. ambianță reglată” pentru aerisire.
- Aerul exterior este mai cald de 7 °C.

Încălzire pasivă

În încăperi este introdus aer exterior mai cald, de ex. în nopțile calde de vară. Dacă sunt îndeplinite **toate** condițiile următoare, bypassul este activ pentru încălzire pasivă:

Vitovent 200-C și Vitovent 300-F:

- Aerul exterior este cu minimum 4 °C mai cald decât temperatura de ambianță.
- Temperatura de ambianță este cu minimum 1 °C mai rece decât „Temp. ambianță reglată” pentru aerisire.

Observație

La *Vitovent 200-W, Vitovent 300-C și Vitovent 300-W nu este posibilă încălzirea pasivă.*

Debite volumetrice de aer

Pentru ca în încăperile dumneavoastră să nu apară nici presiune joasă și nici presiune înaltă, debitul aerului admis trebuie să fie egal cu debitul aerului evacuat. Firma de specialitate reglează aceste debite volumetrice de aer la punerea în funcțiune.

Reglare umidității aerului și a concentrației de dioxid de carbon (concentrația de CO₂)

- Dacă senzorii CO₂ (accesoriu) sunt montați în încăperi, debitul volumetric de aer poate fi adaptat în funcție de concentrația de dioxid de carbon maximă măsurată (CO₂).

Explicarea noțiunilor (continuare)

- Dacă, în încăperi, este instalat un senzor combinat de CO₂/umiditate (accesoriu), aparatul de aerisire adaptează debitul volumetric de aer în funcție de umiditatea aerului și/sau concentrația de dioxid de carbon (CO₂) **din această încăpere**.
- Dacă, pe conducta centrală de aer viciat, este montat un senzor de umiditate (accesoriu), aparatul de aerisire poate adapta debitul volumetric de aer în funcție de umiditatea aerului evacuat din **toate încăperile**.

Reglarea umidității aerului și a concentrației de dioxid de carbon este posibilă doar în regimul de funcționare „**Regim automat aerisire**“.

Protecție la îngheț pentru schimbătorul de căldură de la aparatul de aerisire

Pentru recuperarea căldurii, este transmisă căldura din aerul viciat în aerul exterior admis. Astfel, aerul evacuat se răcește și apa se condensează în schimbătorul de căldură. La temperaturile exterioare scăzute, condensul poate îngheța în schimbătorul de căldură. Recuperarea căldurii se reduce. În cel mai rău caz, gheața deteriorează schimbătorul de căldură.

- **Protecție la îngheț cu preîncălzitor electric:**
Pentru evitarea formării de gheață la schimbătorul de căldură, aerul exterior poate fi preîncălzit cu un preîncălzitor electric înainte de intrarea în schimbătorul de căldură. La unele aparate de aerisire, este montat din fabrică un preîncălzitor electric. La alte aparate, firma de specialitate a montat un preîncălzitor electric pe conducta de aer exterior.
- **Protecție la îngheț fără preîncălzitor electric:**
Dacă aparatul de aerisire nu dispune de un preîncălzitor electric, pentru protecția schimbătorului de căldură se reduce debitul volumetric de aer, după caz până la oprirea ventilatoarelor.
- **Funcții de degivrare:** Numai la Vitovent 200-C
Pentru degivrarea unui eventual strat de gheață de la schimbătorul de căldură, firma de specialitate poate seta diferite funcții: de ex. poate fi condus debitul volumetric de aer prin intermediul bypassului pe la schimbătorul de căldură și/sau poate fi redus debitul volumetric de aer admis. Suplimentar, poate fi conectat preîncălzitorul electric (accesoriu).

Observație

În cazul protecției la îngheț, treapta de aerisire afișată poate diferi față de treapta de aerisire reglată. Afișajul treptei de aerisire se adaptează în funcție de debitul de aer redus al funcției de protecție la îngheț.

Numai la Vitovent 300-F: Încălzire a aerului admis prin circuitul de încălzire 1 (circuit de aerisire și încălzire)

Dacă în aparatul de aerisire este integrat un dispozitiv hidraulic de încălzire ulterioară (accesoriu), este posibilă încălzirea aerului admis prin pompa de căldură. Aerul exterior/admis preîncălzit în schimbătorul de căldură al aparatului de ventilație este încălzit ulterior de către dispozitivul de încălzire ulterioară de la pompa de căldură.

În acest caz, reglați temperatura de ambianță și programarea orară pentru încălzirea încăperilor prin meniul pentru circuitul de încălzire 1.

Observație

Întrucât prin circuitul de aerisire pot fi transmise numai cantități de căldură (încălzire) reduse, recomandăm utilizarea încălzirii aerului admis ca sursă de căldură unică numai în clădirile foarte bine izolate (de ex. casă cu consum redus de energie și recuperare de căldură).

Regim de răcire

Vezi „Regim de încălzire/răcire“.

Funcții de răcire

Funcțiile de răcire „natural cooling“ și „active cooling“ sunt asigurate în funcție de tipul de pompă de căldură și de accesoriile instalate.

Explicarea noțiunilor (continuare)

Pompe de căldură sistem sol/apă:

- „răcire naturală“

În cazul acestei funcții de răcire, nivelul temperaturii solului este transmis direct către circuitul de încălzire/răcire sau către circuitul separat de răcire. Comparativ cu „active cooling“, în cazul „natural cooling“ puterea de răcire este mai mică. Întrucât în acest caz compresorul este scos din funcțiune, această funcție este foarte eficientă din punct de vedere energetic, fiind potrivită pentru regimul de răcire cu funcționare de lungă durată.

- „active cooling“

Dacă puterea de răcire a funcției „natural cooling“ nu este suficientă și accesoriul necesar este deja instalat, automatizarea poate comuta automat la regimul de răcire activ („active cooling“).

În regimul de răcire activ temperatura agentului termic răcit în sol este redusă în continuare de pompa de căldură înainte de transmiterea către circuitul de încălzire/răcire sau circuitul separat de răcire. Astfel că, în comparație cu „natural cooling“, puterea de răcire este semnificativ mai mare.

Regimul de răcire activ continuu conduce la un consum crescut de energie electrică, deoarece pe lângă pompele de circulație este în funcțiune și compresorul.

Puteți debloca sau bloca regimul de răcire activ în mod individual.

Pompe de căldură sistem aer/apă:

- „răcire naturală“

Nu este posibilă

- „active cooling“

Răcirea este realizată prin regimul de revenire al pompei de căldură. Puterea de răcire disponibilă este ridicată.

Caracteristica de răcire

Vezi „caracteristica de încălzire/răcire“.

Circuit de răcire

Vezi „Circuite de încălzire/răcire“.

Reglajul puterii

La pompele de căldură cu putere reglată, turația compresorului este adaptată automat la puterea necesară. Pompele de căldură cu putere reglată sunt de aceea mai eficiente decât pompele de căldură fără adaptarea puterii.

La utilizarea curentului propriu, puterea absorbită a compresorului poate fi adaptată automat la puterea disponibilă de la instalația fotovoltaică. Astfel se optimizează consumul de curent propriu.

Aerisire

Vezi „Aerisire controlată a locuinței“.

Vană de amestec

Încălzire

O vană de amestec amestecă agentul termic încălzit cu apa răcită care revine din circuitul de încălzire. Apa temperată astfel conform necesității este circulată cu ajutorul pompei circuitului de încălzire în circuit. Automatizarea pompei de căldură adaptează temperatura agentului termic pe tur la diferitele condiții prin vana de amestec, de ex. temperatura exterioară modificată.

Răcire

Și pentru răcire se reglează temperatura pe tur prin intermediul unei vane de amestec. Suplimentar, cu ajutorul unei vane de amestec se menține temperatura pe tur peste punctul de condensare a aerului de ambianță (punct de rouă). Astfel nu se formează condens pe suprafața podelei.

Factor de energie primară

Sursa de energie utilizată pentru producerea de energie (de ex. curent electric sau gaz) trebuie produsă, transformată și transportată. Energia utilizată și emisiile de CO₂ rezultate sunt exprimate prin de factorul de energie primară.

Factorii de energie primară pentru sursa de energie pot fi aflați de la compania de furnizare a energiei electrice.

Acumulator tampon

Într-un acumulator tampon este stocată o cantitate mare de agent termic sau apă de răcire. Astfel, circuitele de încălzire/răcire pot fi alimentate pentru mai mult timp fără a fi nevoie ca pompa de căldură să intre în funcțiune, de ex. în cazul blocării alimentării de către ELECTRICA. Dat fiind volumul tampon mare, pompa de căldură funcționează pentru o perioadă mai lungă pentru încălzirea sau răcirea acumulatorului tampon decât fără acumulator tampon.

Pornirea rară și perioadele lungi de rulare ale pompei de căldură asigură o funcționare de durată și eficientă. Prin reglarea adecvată a programării orare, puteți încălzi acumulatorul tampon la un nivel mai ridicat cu curent electric de noapte, care este mai ieftin, sau îl puteți răci la un nivel mai scăzut. În timpul zilei puteți alimenta circuitul de încălzire/răcire cu această energie mai ieftină.

În instalația dumneavoastră pot fi integrate următoarele acumuloare tampon:

- Acumulator tampon de agent termic: vezi „Acumulator tampon de agent termic“
- Acumulator tampon de agent termic/de răcire: vezi „Acumulator tampon de agent termic/de răcire“

Temperatura de ambianță normală

- Temperatura de ambianță normală:
Pentru intervalele de timp în care sunteți acasă pe timpul zilei, setați temperatura de ambianță normală.
- Temperatură de ambianță redusă:
Temperatura de ambianță redusă se reglează pentru intervalele de timp în care lipșiți sau pe durata nopții, vezi „Regim de încălzire/regim de răcire“.
- Temperatura de ambianță pentru aerisire:
Această temperatură de ambianță influențează activarea bypass-ului: vezi „Aerisirea controlată a locuinței“.

Explicarea noțiunilor (continuare)

Strategie cascadare

Cu ajutorul strategiei de cascadare, puteți alege principiile după care pompa de căldură și/sau generatorul de căldură extern sunt pornite.

- **Strategie de cascadare ecologică: „Ecologic“**

Această strategie de cascadare reduce emisiile de CO₂.

Automatizarea pompei de căldură stabilește emisiile de CO₂ produse pe baza factorilor de energie primară pentru curent electric și combustibil fosil.

Factorii de energie primară îi obțineți de la compania de furnizare a energiei electrice.

- **Strategie de cascadare economică: „Economic“**

Această strategie de cascadare reduce costurile de lucru.

Automatizarea pompei de căldură stabilește costurile de funcționare pe baza prețurilor energiei pentru curent și combustibil fosil.

Observație

Strategia de cascadare poate fi reglată doar pentru combinații de instalații pentru anumite pompe de căldură cu un generator de căldură extern. Informații suplimentare sunt disponibile la firma de specialitate.

Temperatură pe retur

Temperatura pe retur este temperatura de ieșire a agentului termic sau a apei de răcire dintr-o componentă a instalației, de ex. circuit de încălzire.

Smart Grid (SG)

Pentru a utiliza Smart Grid, firma de specialitate a legat la rețea automatizarea pompei de căldură prin 2 contacte de conectare. Prin aceste contacte, furnizorul de electricitate poate adapta funcționarea pompei de căldură la solicitarea momentană a rețelei.

Sunt luate în considerare următoarele 4 posibilități de solicitare a rețelei:

1. Puțin curent în rețea (suprasolicitare rețea):

Dacă este disponibil prea puțin curent, furnizorul de electricitate poate bloca pompa.

Imediat ce furnizorul de energie electrică reia furnizarea de energie electrică, aparatul continuă să funcționeze conform regimului de funcționare reglat.

În timpul acestei blocări a alimentării cu energie, încălzirea este asigurată de acumulatorul tampon de agent termic. Dacă nu există un acumulator tampon de agent termic sau dacă temperatura lui este prea redusă, încăperile sunt încălzite cu încălzirile suplimentare existente, de ex. cazan cu combustibil lichid, încălzire electrică suplimentară.

Prepararea apei calde menajere în timpul blocării alimentării cu energie este posibilă numai cu ajutorul încălzirilor suplimentare.

2. Fără curent excedentar, solicitare normală a rețelei:

Pompa de căldură funcționează conform setărilor și în condițiile convenite (prețul curentului electric).

3. Excedent redus de curent:

Furnizorul de electricitate pune la dispoziție curentul excedentar în mod gratuit.

În cazul în care în programarea orară este activ un interval de timp, este pornită pompa de căldură.

Pentru a utiliza curentul la preț avantajos, la următoarele funcții puteți crește valoarea nominală a temperaturii sau o puteți reduce, pentru răcire:

- Preparare de apă caldă menajeră
- Încălzire acumulator tampon de agent termic
- Încălzire
- Răcire
- Deblocare încălzire electrică suplimentară

Observație

Funcțiile utilizabile depind de tipul de pompă de căldură.

4. Excedent ridicat de curent:

ELECTRICA pune la dispoziție curentul excedentar în mod gratuit.

Furnizorul de electricitate pornește pompa de căldură imediat, și în cazul în care în programarea orară nu este activ un interval de timp. Componentele instalației sunt încălzite la temperaturile maxime posibile sau sunt răcite la temperaturile minime posibile.

Indicație pentru funcționarea cu curent la preț avantajos sau gratuit

Valorile puterii electrice absorbite de pompa de căldură și de încălzire electrică suplimentară nu sunt luate în considerare la calcularea indicelui de putere anual.

Exemplu: Utilizarea excedentului de curent pentru prepararea de apă caldă menajeră**Excedent de curent la preț avantajos**

Pompa de căldură este alimentată cu curent excedențar de către ELECTRICA, pentru a încălzi apa menajeră la temperatura ridicată nominală a apei calde menajere.

În programarea orară, ați reglat intervalele de timp pentru care este deblocată prepararea apei calde menajere. Furnizorul de electricitate poate conecta prepararea apei calde menajere și în afara intervalelor de timp setate.

Pentru a utiliza și mai mult curent la preț avantajos pentru prepararea de apă caldă menajeră, temperatura normală a apei calde menajere poate fi crescută. Puteți regla valoarea pentru această creștere a temperaturii.

- Temperatura normală a apei calde menajere: 50 °C
- Creșterea temperaturii apei calde menajere în cazul utilizării curentului propriu: 10 K (10 Kelvin)

Apa caldă menajeră este încălzită la 60 °C. La un consum de apă caldă menajeră constant, următoarea preparare de apă caldă menajeră cu curent la tarif normal din rețea se amână.

Excedent de curent gratuit

Independent de setările din programarea orară, prepararea apei calde menajere este pornită imediat. Apa caldă menajeră este încălzită la temperatura maximă posibilă. Această temperatură a fost setată de firma de specialitate.

- Temperatura normală a apei calde menajere: 50 °C
- Temperatura max. a acumulatorului a.c.m. (reglată de firma de specialitate): 65 °C

Apa caldă menajeră este încălzită la 65 °C. La un consum de apă caldă menajeră constant, următoarea preparare de apă caldă menajeră cu curent la tarif normal din rețea se amână.

Observație

- Dacă deblocați mai multe funcții pentru Smart Grid, componentele pentru prepararea apei calde menajere au prioritate față de funcțiile pentru încălzire.
- Valorile nominale modificate ale temperaturii nu au nicio influență asupra încălzirii electrice suplimentare. Încălzirea electrică suplimentară este oprită la limitele care sunt valabile fără Smart Grid. În exemplu la temperatura normală a apei calde menajere 50 °C.

Utilizarea curentului propriu și utilizarea curentului excedențar din rețea (Smart Grid) sunt activate
În cazul în care utilizarea curentului propriu și Smart Grid sunt deblocate și active, se utilizează funcția cu cea mai mare creștere sau scădere a temperaturii.

Supapă de siguranță

Element de siguranță care trebuie instalat de firma specializată în instalații de încălzire pe conducta de apă rece. Pentru ca presiunea în acumulatorul de apă caldă menajeră să nu crească prea mult, supapa de siguranță se deschide automat.

Și circuitele de încălzire și circuitul solar dispun de supape de siguranță.

Pompa pentru agentul secundar

Pompa pentru agentul secundar pompează agentul termic din pompa de căldură în instalația de încălzire, iar în cazul instalațiilor de încălzire cu acumulator tampon de agent termic îl va pompa mai întâi în acumulatorul tampon de agent termic.

Pompa circuitului solar

În combinație cu instalații solare.

Pompa circuitului solar pompează agentul termic răcit din schimbătorul de căldură al acumulatorului de apă caldă menajeră în colectoriile solari.

Explicarea noțiunilor (continuare)

Pompa de încărcare a acumulatorului

Pompa de circulație pentru prepararea de apă caldă menajeră în acumulatorul de apă caldă menajeră.

Costuri de producere a energiei

Costurile de producere a energiei sunt costurile utilizate pentru generarea de curent electric. Printre acestea se numără costurile pentru investiții, capital și de funcționare.

În cazul curentului utilizat pentru consum propriu al instalației fotovoltaice, acestea sunt, în esență, costuri pentru producerea, finanțarea și asigurarea instalației fotovoltaice.

Costurile de investiții pentru instalațiile fotovoltaice și, prin aceasta, costurile pentru producerea de energie s-au redus din ce în ce mai mult în ultimii ani. La instalațiile moderne costurile de producere a energiei sunt de 10 până la 15 ct/kW (cenți per kilowatt-oră).

Dacă pompa de căldură poate utiliza curentul instalației dumneavoastră fotovoltaice și ați reglat strategia de cascaderă „**Economic**“, sunt avute în vedere și costurile de producere a energiei pentru funcționarea pompelor de căldură.

Dacă este disponibilă o cantitate suficientă de curent de la instalația fotovoltaică, în condiții normale se preferă funcționarea pompei de căldură. Dacă temperaturile exterioare scad, crește necesarul de curent al pompei de căldură. Din acest motiv, dacă se ține cont de costurile de producere a energiei, și funcționarea generatorului de căldură extern poate fi mai economică, chiar dacă este disponibil suficient curent de la instalația fotovoltaică.

Filtru de apă menajeră

Dispozitiv care elimină substanțele solide din apa menajeră. Filtrul de apă menajeră se află pe conducta de apă rece care duce la acumulatorul de apă caldă menajeră.

Vaporizator

Vaporizatorul este un recuperator de căldură care transferă energia termică în pompa de căldură. La pompele de căldură sistem aer/apă, este transferată energia termică din aerul admis, la pompele de căldură sol/apă cea din sol.

La pompele de căldură sistem aer/apă, prin răcirea aerului admis se poate forma condens. Acest condens poate îngheța pe vaporizator. Pentru a îndepărta această gheață, vaporizatorul este dezghețat automat.

Compresor

Compresorul este subsamblul central al pompei de căldură. Cu ajutorul compresorului se atinge temperatura necesară pentru regimul de încălzire. La pompele de căldură cu putere reglată, turația compresorului poate fi adaptată automat la puterea necesară.

În combinație cu o instalație fotovoltaică, energia electrică generată poate fi utilizată pentru funcționarea compresorului.

Condensator

Condensatorul este un recuperator de căldură care transferă energia termică din pompa de căldură în instalația de încălzire.

Temperatură pe tur

Temperatura pe tur este temperatura de intrare a agentului termic sau a apei de răcire într-o componentă a instalației, de ex. circuit de încălzire.

În rândul de informare din meniul de bază este afișată temperatura pe tur a agentului termic la intrarea în instalație, adică temperatura de ieșire din pompa de căldură.

Pompe de căldură în cascadă

Pompele de căldură în cascadă sunt un ansamblu cu mai multe pompe de căldură.

La pompele de căldură în cascadă, fiecare pompă de căldură are o reglare proprie. Automatizarea și supravegherea întregii instalații se realizează prin automatizarea pompei de căldură conducătoare.

Regim de încălzire/răcire comandat de temperatura exterioară

Vezi „Regim de încălzire/răcire“.

Aerisirea locuinței

Vezi „Aerisire controlată a locuinței“.

Programare orară

În programarea orară indicați modul în care instalația de încălzire trebuie să se comporte într-un anumit moment.

De ex. pentru încălzirea încăperilor, stările de regim se diferențiază prin diferitele niveluri de temperatură. Momentele pentru comutarea stării de regim se stabilesc în programarea orară.

Stare regim

Starea de regim indică modul în care funcționează componentele instalației dumneavoastră de încălzire.

Pompa de recirculare

Pompa de recirculare pompează apa caldă menajeră într-o conductă circulară între acumulatorul de apă caldă menajeră și punctele de consum (de ex. robinetul de apă). În felul acesta, stă la dispoziție foarte repede apă caldă la punctul de consum.

Pompe de căldură cu două trepte

Pompele de căldură cu două trepte au 2 vaporizatoare. Prin aceasta se sporește puterea totală.

Cele două compresoare pot fi montate într-o carcasă a pompei de căldură sau în 2 carcase alăturate.

Dotarea instalației și funcții

Pompă de căldură	De înscris de către firma de specialitate	
	Vitocal	Tip
▪ Pompă de căldură sistem aer/apă	<input checked="" type="checkbox"/>	<input type="checkbox"/>
▪ Pompă de căldură aer/apă cu unitate interioară și exterioară	<input checked="" type="checkbox"/>	<input type="checkbox"/>
Unitatea externă 230 V~		<input type="checkbox"/>
Unitatea externă 400 V~		<input type="checkbox"/>
▪ Pompă de căldură sistem sol/apă	<input type="checkbox"/>	<input type="checkbox"/>
▪ Pompă de căldură apă/apă		<input type="checkbox"/>
▪ Pompă compactă de căldură	<input type="checkbox"/> / <input checked="" type="checkbox"/>	<input type="checkbox"/>
▪ Pompă de căldură cu 2 trepte	<input checked="" type="checkbox"/> / <input type="checkbox"/>	<input type="checkbox"/>
▪ Pompă de căldură cu reglarea puterii	<input checked="" type="checkbox"/> / <input checked="" type="checkbox"/>	<input type="checkbox"/>
Pompe de căldură în cascadă		<input type="checkbox"/>
Dotarea instalației		
Circuite de încălzire		<input type="checkbox"/> C1 <input type="checkbox"/> C2 <input type="checkbox"/> C3
Circuit răcire		<input type="checkbox"/> C1 <input type="checkbox"/> C2 <input type="checkbox"/> C3 <input type="checkbox"/> SKK
Observație		
Numai instalațiile cu acumulator tampon de agent termic/de răcire pot avea mai multe circuite de răcire.		
Dacă sunt disponibile mai multe circuite de răcire, un circuit de răcire separat nu este posibil.		
Boiler		
▪ Acumulator de apă caldă menajeră		<input type="checkbox"/>
▪ Acumulator a.c.m. separat		
Cu 1 senzor de temperatură, sus		<input type="checkbox"/>
Cu 2 senzori de temperatură, sus și jos		<input type="checkbox"/>
Acumulator tampon		
▪ Acumulator tampon de agent termic		<input type="checkbox"/>
▪ Instalație cu acumulator tampon de agent termic/de răcire	<input checked="" type="checkbox"/> / <input checked="" type="checkbox"/>	<input type="checkbox"/>
Încălzire electrică suplimentară		
▪ Preparator instantaneu de agent termic		<input type="checkbox"/>
▪ Rezistență electrică (în acumulatorul de apă caldă menajeră)		<input type="checkbox"/>
Generator de căldură extern , de ex. Cazan pe combustibil lichid sau gazos		<input type="checkbox"/>

Dotarea instalației și funcții (continuare)**Dotarea instalației****Aparat de aerisire**

▪ Vitovent 200-C	<input type="checkbox"/>
▪ Vitovent 200-W	<input type="checkbox"/>
▪ Vitovent 300-C	<input type="checkbox"/>
▪ Vitovent 300-F	<input type="checkbox"/>
▪ Vitovent 300-W	<input type="checkbox"/>

Instalație solară pentru prepararea de apă caldă menajeră	<input type="checkbox"/>
--	--------------------------

Piscină	<input type="checkbox"/>
----------------	--------------------------

Funcții

Regim răcire activ	<input type="checkbox"/>
Consum de curent propriu (în combinație cu instalație fotovoltaică)	<input type="checkbox"/>
Reducerea zgomotelor	<input checked="" type="checkbox"/> / <input checked="" type="checkbox"/> <input type="checkbox"/>
Smart Grid	<input type="checkbox"/>
Hybrid Pro Control	<input checked="" type="checkbox"/> <input type="checkbox"/>
Comandă de la alt producător	<input type="checkbox"/>

Semnificația simbolurilor: vezi pagina 9

Indicație privind eliminarea deșeurilor**Eliminarea ambalajului**

Eliminarea ambalajului produsului Viessmann este asigurată de firma specializată.

Scoaterea definitivă din funcțiune și reciclarea instalațiilor de încălzire

Produsele Viessmann sunt reciclabile. Componentele și agenții de lucru ai instalațiilor dvs. de încălzire nu se elimină împreună cu deșeurile menajere. Vă rugăm contactați firma specializată în vederea reciclării corecte a instalației de încălzire.

Index alfabetic

A

Absență	
– aerisirea locuinței.....	15
– încălzire.....	15
Accesare	
– indicație, mesaj de avertizare/avarie.....	62
– jurnal de exploatare.....	60
– stări de regim, temperaturi, informații.....	59
– uscarea pardoseală.....	61
Accesarea stărilor de regim.....	59
activarea protecției la îngheț.....	67
Activarea protecției la îngheț.....	33
Acum. tampon	
– reglaj din fabrică.....	14
Acumulator.....	72
Acumulator de apă caldă menajeră.....	109
Acumulator tampon.....	15, 104, 109
– intervale de timp.....	30
– programare orară.....	30
– stare de regim.....	31, 32
Acumulator tampon de agent termic.....	30, 100, 109
Acumulator tampon de agent termic/de răcire...	30, 109
Aerisire.....	100
– confort.....	16
– curățare.....	73
– cu recuperarea căldurii.....	101
– economisirea de energie.....	15
– fără recuperarea căldurii.....	46, 101
– fără recuperare de căldură.....	101
– informații.....	59
– intervale de timp.....	47
– pornire.....	45
– principiu de funcționare.....	101
– programare orară.....	47
– regim de funcționare.....	24
– reglaje din fabrică.....	14
– reglarea regimului de funcționare.....	46
– setarea temperaturii minime.....	47
– simboluri.....	19
– stare de regim.....	47
– temperatura de ambianță.....	46
Aerisirea controlată a locuinței	
– pornire.....	45
Aerisirea locuinței.....	16, 45
– economisirea de energie.....	15
– simboluri.....	19
Aerisire controlată a locuinței.....	100
Afișaj	
– avarie.....	70
– avertizare.....	70
– indicație.....	70
Afișaj	
– blocarea alimentării cu energie electrică.....	70
– comandă blocată.....	71
– Management căldură E8.....	70
– verificare filtru.....	71
Afișaj privind înlocuirea filtrelor.....	85
Afișaj privind întreținerea filtrelor.....	85
Agent frigorific.....	86

Aparat de aerisire.....	12, 100, 102, 110
– deschidere.....	78, 81, 82
Apă	
– prea cald.....	70
– prea rece.....	69
Automatizarea pompei de căldură	
– comandă.....	17
– deschidere.....	17
Avarie	
– accesare.....	63
– accesare/confirmare.....	62
– afișaj.....	70
– remediere.....	68
Avertizare.....	19
– accesare.....	63
– accesare/confirmare.....	62
– afișaj.....	70
B	
Bilanț energetic.....	59
– instalație fotovoltaică.....	60
– încălzire.....	60
– răcire.....	60
Blocare	
– încălzire electrică suplimentară.....	42
– regim răcire activ.....	43
Blocarea alimentării cu energie electrică	
– explicație.....	96
– mesaj.....	70
Bypass.....	46, 101, 104
C	
Caracteristică de încălzire	
– înclinare/nivel.....	32
– modificare.....	32
– reglare.....	32
Caracteristică de încălzire/răcire.....	97
Caracteristică de răcire	
– înclinare/nivel.....	32
– modificare.....	32
– reglare.....	32
Caracteristică de răcire/încălzire.....	97
Caracteristici de încălzire.....	15
Caracteristici de răcire.....	15
Casă cu consum redus de energie și recuperare de căldură.....	12, 71, 102
Câștig din energia solară.....	59
Cădere de tensiune.....	14
Circuit de aerisire și de încălzire.....	12
Circuit de aerisire și încălzire.....	45, 102
Circuit de încălzire.....	99
– informații.....	59
– numire.....	55
– simboluri.....	18
Circuit de încălzire/răcire.....	99
Circuit de încălzire/răcire preferat.....	19
– regim de funcționare.....	20
– reglare.....	56
– temperatură de ambianță.....	20

Circuit de răcire		Deconectare	
– explicație.....	99	– încălzire electrică suplimentară.....	42
– informații.....	59	– regim economic aerisire.....	49
– Informații.....	59	– regim răcire activ.....	43
– numire.....	55	Depuneri de praf.. 46, 73, 74, 75, 77, 79, 81, 82, 84, 85	
– simboluri.....	18	Deschiderea automatizării.....	17
Circuit de răcire separat.....	99	Disbalance.....	94
Circuite de încălzire		Display	
– explicație.....	99	– reglarea contrastului.....	55
Circuit răcire separat.....	100	– reglarea luminozității.....	55
Comanda automatizării pompei de căldură.....	17	Dispozitiv de încălzire adăugată.....	102
Comandat de temperatura de ambianță.....	97	Dispozitiv hidraulic de încălzire adăugată.....	102
Comandă blocată.....	71	Dotarea instalației.....	109
Comandă externă.....	65	Durata de uscare a pardoselii.....	61
Compresor.....	107	Durata rămasă de uscare a pardoselii.....	61
Comutator de baie.....	12, 49	E	
Comutator pornit-oprit.....	67	Economisirea de energie (Sfaturi).....	15
Comutatorul pornit-oprit.....	67	Element de comandă.....	17
Concediu.....	15, 35	Elemente de afișaj.....	66
– aerisire.....	15	Elemente de comandă.....	17, 66
Concentrația de dioxid de carbon.....	101	Explicarea noțiunilor.....	93
Conectare		F	
– încălzire electrică suplimentară.....	42	Factor de energie primară.....	104
Conectare externă.....	25, 70	Factori energie primară.....	53
Confirmare mesaj de avertizare.....	62	Filtre	
Confort (sfaturi).....	15	– curățare.....	73
Consum de curent propriu.....	51, 110	– înlocuire.....	73
– economisirea de energie.....	15	Filtru.....	71
– Strategie cascadare.....	51	– aparat de aerisire.....	75
Contract de întreținere.....	72	– aparat de aerisire Vitovent 200-C.....	75
Costuri de producere a energiei.....	107	– aparat de aerisire Vitovent 200-W.....	77
Costuri de producție de curent.....	53	– aparat de aerisire Vitovent 300-C.....	79
Curățare		– aparat de aerisire Vitovent 300-F.....	81
– carcasă.....	73	– aparat de aerisire Vitovent 300-W.....	82
– Filtru.....	73	– apă menajeră.....	72
– instalație de încălzire.....	72	– curățare.....	78
– pompe de căldură sistem aer/apă.....	72	– curățare, Vitovent 200-W.....	78
– pompe de căldură sistem aer/apă cu suprafață din		– curățare, Vitovent 300-C.....	80
material plastic.....	72	– curățare, Vitovent 300-W.....	83
– pompe de căldură sistem sol/apă.....	72	– înlocuire, Vitovent 200-C.....	76, 77
– sistemul de aerisire a locuinței.....	73	– înlocuire, Vitovent 200-W.....	78
– supapă de aspirație a aerului viciat de la bucătărie	74	– înlocuire, Vitovent 300-C.....	80
– supape de aer admis/viciat.....	73	– înlocuire, Vitovent 300-F.....	82
– unitate de comandă.....	72	– înlocuire, Vitovent 300-W.....	83
Curățarea carcasei.....	73	– supapă de aspirație a aerului viciat de la bucătărie	74
Curent excedentar.....	15, 52	– supape de aer evacuat.....	84
Cutie de filtre.....	80	Filtru (apă rece).....	107
D		Filtru de aer viciat.....	82
Data/ora		Filtru de apă menajeră.....	107
– reglare.....	56	Filtru pentru aer admis	
Data/Ora		– curățare.....	73
– reglaj din fabrică.....	14	Filtru pentru aerul din exterior.....	82
Debit volumetric de aer.....	101	Filtru pentru aer viciat	
Deblocare		– curățare.....	73
– încălzire electrică suplimentară.....	42	Funcția de economisire a energiei	
– regim răcire activ.....	43	– în cazul absențelor îndelungate.....	35
		– program vacanță.....	35
		Funcția de confort Regim intensiv.....	48

Index alfabetic (continuare)

Funcție de economisire a energiei	
– program vacanță.....	49
– regim economic aerisire.....	49
– regim economic încălzire.....	35
Funcție de economisire de energie	
– în cazul absențelor scurte.....	35
Funcție de răcire.....	43, 102
Funcții.....	109, 110
Funcții de degivrare.....	102
Funcții de protecție la îngheț.....	102
Funcționare manuală (regim manual).....	64
Funcționare silențioasă.....	16
Furnizor energie.....	53
Furnizor gaz.....	53
G	
Generator căldură extern.....	109
Global Warming Potential.....	86
Glosar.....	93
H	
Hybrid Pro Control.....	11, 53
I	
Indicație	
– afișaj.....	70
Indicație.....	19
– accesare.....	63
– accesare/confirmare.....	62
– blocarea alimentării cu energie electrică.....	70
Informații	
– accesare.....	59
– jurnal de exploatare.....	60
Informații de ajutor.....	18
Informații privind produsul.....	10
Inspecție.....	72
Instalația solară.....	106
– informații.....	59
Instalație de încălzire	
– curățare.....	72
– revizie.....	72
Instalație fotovoltaică.....	15, 51, 107
Instalație solară.....	110
Instrucțiuni concise.....	17
Instrucțiuni de utilizare.....	18
Instrucțiuni pe scurt.....	18
Instrucțiuni utilizare.....	18
Intervale de conectare.....	26
Intervale de timp	
– acumulator tampon.....	30
– aerisire.....	47
– încălzire/răcire.....	29
– încălzire electrică suplimentară.....	42
– pompă de recirculare.....	40
– preparare de apă caldă menajeră.....	38
– Regim silențios.....	44
Î	
Încălzire	
– confort.....	15
– cu încălzire electrică suplimentară.....	42
– economisire de energie.....	15
– reglaj din fabrică.....	14
– simbol.....	18
– stare de regim.....	29
Încălzire/răcire	
– oprire.....	33
– regim de funcționare.....	23, 28
– temperatură de ambianță.....	28
Încălzire/Răcire	
– economisire de energie.....	15
– intervale de timp.....	29
– programare orară.....	29
– reglaj din fabricație.....	14
Încălzire/Răcire a încăperilor	
– confort.....	15
Încălzirea aerului admis.....	12, 45, 102
Încălzire electrică suplimentară.....	16, 109
– explicație.....	95
– intervale de timp.....	42
– încălzire.....	42
– pentru încălzire.....	42
– preparare de apă caldă menajeră.....	42
– programare orară.....	42
– reglaj din fabrică.....	14
– simbol.....	18
– stare de regim.....	42
Încălzire la temperatura max. pe tur.....	31
Încălzire prin pardoseală.....	96
Încăpere de amplasare.....	12
Încăperi	
– prea cald.....	69
– prea reci.....	68
Încăperi reci.....	68
Încheiere	
– preparare de apă caldă menajeră.....	41
– regim economic încălzire.....	35
– regim economic pentru aerisire.....	49
– Regim intensiv.....	48
– regim petrecere.....	34
Înclinare	
– caracteristică de încălzire.....	32
– caracteristică de răcire.....	32
Întreținere.....	72
J	
Jurnal de exploatare.....	60
L	
Limite de temperatură	
– pompe de căldură sistem apă/apă.....	13
– pompe de căldură sistem sol/apă.....	13
Limite de temperatură exterioară.....	13
M	
Management căldură.....	53
Management căldură E8.....	70

Meniu		Pompa de recirculare.....	108
– ajutor.....	18	Pompa pentru agentul secundar.....	106
– meniu de bază.....	19	Pompă	
– meniu extins.....	20	– circuit de încălzire.....	100
– structură.....	86	– circuit secundar.....	106
Meniu ajutor.....	18	– circuit solar.....	106
Meniu bază		– încălzire acumulator.....	107
– afișaje și reglaje.....	19	– recirculare.....	108
Meniu de bază		Pompă de căldură	
– modificare.....	56	– oprire.....	67
– regim de funcționare.....	20	– pornire.....	67
– temperatura de ambianță normală.....	20	– simbol.....	18
Meniu extins.....	20	Pompă de căldură aer/apă	
Mesaj		– cu unitate internă/externă separată.....	10
– blocarea alimentării cu energie electrică.....	70	Pompă de căldură sistem aer/apă.....	10
– E8 Management căldură.....	70	– funcționare silențioasă.....	16
– indicație/avertizare/avarie.....	62	Pompă de căldură sistem apă/apă.....	11
Mesaj de avarie.....	19	Pompă de căldură sistem sol/apă.....	11
Mesaje		Pompă de recirculare	
– simboluri.....	19	– intervale de timp.....	40
Mod de funcționare.....	53	– programare orară.....	40
Modificarea regimului de încălzire.....	32	– reglaj din fabricație.....	40
		– reglaj din fabrică.....	14
		– stare de regim.....	40
N		Pornire	
natural cooling.....	102	– activarea protecției la îngheț.....	67
Nivel		– aerisire.....	45
– caracteristică de încălzire.....	32	– încălzire electrică suplimentară.....	42
– caracteristică de răcire.....	32	– pompă de căldură.....	67
Nivel acustic.....	16	Potențialul de încălzire generală a planetei.....	86
Niveluri de comandă.....	18	Preîncălzitor electric.....	102
Nu este apă caldă menajeră.....	69	Prepararea o singură dată a apei calde menajere	
Numele circuitelor de încălzire.....	55	– pornire.....	40
		Preparare apă caldă menajeră	
O		– informații.....	59
Oprire		Preparare de apă caldă menajeră	
– aerisire.....	45	– confort.....	16
– încălzire/răcire.....	33	– cu încălzire electrică suplimentară.....	42
– încălzire electrică suplimentară.....	42	– Economisire de energie.....	15
– pompă de căldură.....	67	– intervale de timp.....	38
– preparare de apă caldă menajeră.....	41	– în afara programării orare.....	40
– program vacanță.....	37, 50	– o dată.....	16
– regim economic încălzire.....	35	– oprire.....	41
– regim intensiv.....	48	– programare orară.....	38
– regim petrecere.....	34	– regim de funcționare.....	23, 38
– Regim silențios.....	44	– reglaj din fabrică.....	14
Optimizarea conectării.....	16, 39	– stare de regim.....	39
Optimizarea deconectare.....	16	Preparare de apă caldă menajeră o dată.....	16
Optimizarea deconectării.....	39, 40	Preparator instantaneu de agent termic.....	95, 109
Ora/data		– explicație.....	100
– reglare.....	56	– pentru încălzire.....	42
Ora/Data		– pentru preparare de apă caldă menajeră.....	42
– reglaj din fabrică.....	14	Preț combustibil.....	53
Ore de funcționare.....	60	Preț combustibil lichid.....	53
Ore tarifare.....	53	Preț curent.....	53
		Prețuri energie.....	53
P		Prima punere în funcțiune.....	13
Piscină.....	110	Principiu de funcționare al aparatului de aerisire.....	101
Pompa circuitului de încălzire.....	100		
Pompa circuitului solar.....	18		
Pompa de încărcare a acumulatorului.....	107		

Index alfabetic (continuare)

Programare orară.....	15, 16, 108	Regim de încălzire normal.....	14
– acumulator tampon.....	15, 30, 31	Regim de încălzire redus	
– aerisire.....	47	– explicație.....	96
– apă caldă menajeră.....	16	Regim de răcire.....	16, 104
– circuit de încălzire/răcire.....	15	– active cooling.....	94
– încălzire/răcire.....	29	– explicație.....	96
– încălzire electrică suplimentară.....	42	Regim de răcire activ.....	16, 94
– pompă de recirculare.....	40	– explicație.....	102
– preparare de apă caldă menajeră.....	38	– reglaj din fabrică.....	14
– Regim silențios.....	44	Regim economic.....	15
– reglaj.....	25, 27	– aerisire.....	49
– reglare.....	25	– încălzire.....	35
Program de vacanță.....	25	– încheiere, aerisire.....	49
– modificare.....	36, 50	– încheiere, încălzire.....	35
Program extern.....	25, 71	– simbol.....	18
Program vacanță.....	15	Regim funcționare	
– întrerupere/ștergere.....	37, 50	– reglaj, aerisire.....	46
– pornire.....	35	Regim intensiv	
– reglaj.....	49	– încheiere.....	48
Protecția la îngheț		– reglaj.....	48
– reglaj din fabrică.....	14	Regim manual (funcționare manuală).....	64
Protecție la îngheț.....	41	Regim normal de încălzire/răcire.....	96
– regim de funcționare.....	24	Regim petrecere.....	16
Protocolul de la Kyoto.....	86	– încheiere.....	34
Punerea în funcțiune.....	13, 67	– simbol.....	18
R		Regim răcire	
Rânduri informative.....	19	– active cooling.....	43
Răcire		Regim răcire activ.....	110
– confort.....	15	– deblocare/blocare.....	43
– economisire de energie.....	15	Regim silențios	
– reglaj din fabrică.....	14	– Intervale de timp.....	44
– stare de regim.....	29	– Programare orară.....	44
Răcire la temperatura max. pe tur.....	32	Regim silențios	
Recuperarea căldurii.....	101	– explicație.....	96
Regim de bază.....	15	– stare de regim.....	44
Regim deconectat.....	15	Reglaj	
– deconectarea preparării a.c.m.....	41	– program vacanță.....	49
– încălzire/răcire, apă caldă menajeră.....	67	– regim economic aerisire.....	49
– oprirea încălzirii/răcirii.....	33	– regim funcționare aerisire.....	46
– regim deconectat.....	24	– regim intensiv.....	48
– regim de funcționare.....	24	Reglaj din fabrică.....	14
Regim de funcționare.....	18	Reglaje	
– aerisire.....	24	– programare orară acumulator tampon.....	30
– circuit de încălzire/răcire preferat.....	20	– programare orară pompă de recirculare.....	40
– explicație.....	94	Reglaj inițial.....	14
– funcții.....	23	reglare	
– încălzire/răcire, apă caldă.....	23	– caracteristică de încălzire/caracteristică de răcire..	32
– protecție la îngheț.....	24		
– reglare, apă caldă menajeră.....	38		
– reglare, încălzire/răcire.....	28		
– reglare, regim deconectat încălzire/răcire.....	67		
– simboluri.....	23		
– special.....	24		
Regim de încălzire.....	104		
– explicație.....	96		
– normal.....	28		
– redus.....	28		
Regim de încălzire/răcire comandat de temperatura exterioară.....	97		

Reglare	
– circuit de încălzire/răcire preferat.....	56
– contrast.....	55
– data/ora.....	56
– încălzire electrică suplimentară.....	42
– luminozitate.....	55
– Numele circuitelor de încălzire.....	55
– optimizarea conectării.....	39
– optimizarea deconectării.....	40
– programare orară aerisire.....	47
– programare orară apă caldă menajeră.....	38
– programare orară încălzire/răcire.....	29
– regim de funcționare apă caldă menajeră.....	38
– regim de funcționare încălzire/răcire.....	28
– regim economic încălzire.....	35
– regim răcire activ.....	43
– Regim silențios.....	44
– temperatura apei calde menajere.....	38
– temperatura de ambianță pentru aerisire.....	46
– unitate de temperatură.....	57
Reglarea contrastului.....	55
Reglarea luminozității.....	55
Reset.....	57
Revenirea la reglajele din fabricație.....	57
Revizie	
– acumulator de apă caldă menajeră.....	72
– instalație de încălzire.....	72
Rezistență electrică.....	95, 109
S	
Schimbător de căldură.....	102
Schimbător de căldură entalpic.....	96
Schimbul de aer.....	12
Scoatere din funcțiune.....	67
Screensaver.....	18, 21
Secvența de operare.....	21
Setare	
– limbă.....	56
Setarea limbii.....	56
Setare limbii meniului.....	56
Sfaturi	
– confort.....	15
– economisirea de energie.....	15
Simboluri.....	9
– aerisire.....	19
– circuit de încălzire/răcire.....	18
– general.....	18
– regim de funcționare.....	23
Sistem de aerisire pentru locuințe.....	11
Sistem de conducte.....	100
Sistem de încălzire a locuinței.....	100
Sistem de operare.....	21
Smart Grid.....	15, 52, 105, 110
Societate furnizoare de energie electrică.....	70
Stare de livrare.....	14
Stare de regim	
– acumulator tampon.....	31, 32
– aerisire.....	47
– explicație.....	94
– încălzire/răcire.....	29
– încălzire electrică suplimentară.....	42
– pompă de recirculare.....	40
– preparare de apă caldă menajeră.....	39
– regim silențios.....	44
Stare regim.....	26, 108
Strategie cascadare.....	105
– consum de curent propriu.....	51
Strategie de cascadare.....	15, 53
Strategie ecologică de cascadare.....	53
Strategie economică de cascadare.....	53
Supapă de admisie a aerului.....	100
Supapă de aer admis	
– curățare.....	73
Supapă de aer viciat	
– curățare.....	73
Supapă de aspirație a aerului viciat.....	100
Supapă de aspirație a aerului viciat de la bucătărie...74	
Supapă de siguranță.....	106
Ș	
Ștergerea intervalului de timp.....	27
T	
Tarif curent.....	54
Tastă Cursor.....	18
Taste.....	18
Temp. ambientală	
– reglaj din fabrică.....	14
Temperatura aerului exterior.....	47
Temperatura agentului termic primar.....	60
Temperatura ambientală.....	15
Temperatura apei calde menajere	
– mai mare.....	38
– normal.....	38
– reglare.....	38
Temperatura de ambianță normală.....	104
Temperatura de ambianță.....	15
– aerisire.....	46
– normală.....	104
– reglare, redusă.....	28
Temperatura de confort.....	15
Temperatura normală a apei calde menajere.....	38
Temperatura pe tur max. încălzire.....	29
Temperatura pe tur min. răcire.....	29
Temperatură	
– accesare.....	59
– aerisire.....	46
– apă caldă menajeră.....	38
– reglare.....	28
– temperatură de ambianță normală.....	20
Temperatură de ambianță	
– redusă.....	104
Temperatură de ambianță redusă.....	104

Index alfabetic (continuare)

Temperatură de ambianță		Trecerea la ora de iarnă/vară.....	14
– ajustare temporară.....	34	Trecerea la ora de vară/iarnă.....	14
– circuit de încălzire/răcire preferat.....	20	U	
– pentru regim de încălzire redus.....	28	Umiditatea aerului.....	101
– pentru regimul de încălzire normal.....	28	Unitate de temperatură.....	57
– reglare, normală.....	28	Uscare pardoseală.....	24, 61
Temperatură de ambianță normală		Utilizarea.....	9
– circuit de încălzire/răcire preferat.....	20	V	
Temperatură de ambianță redusă.....	28	Vacanță.....	15
Temperatură de zi.....	20	– aerisire.....	15
Temperatură mai mare a apei calde menajere.....	38	Vană de amestec.....	104
Temperatură normală de ambianță.....	28	Vitovent 200-C.....	12
Temperatură pe retur.....	105	– înlocuirea filtrului.....	75
Temperatură pe tur.....	108	Vitovent 200-W.....	12
Temperaturi de ambianță.....	12	– înlocuirea filtrului.....	77
Tensiune de rețea.....	67	Vitovent 300-C.....	12
Timp de blocare.....	70	– înlocuirea filtrului.....	79
Tip de instalație		Vitovent 300-F.....	12
– comandă externă.....	65	– înlocuirea filtrului.....	81
– preparare de apă caldă menajeră.....	65	Vitovent 300-W.....	12
Tipul instalației		– înlocuirea filtrului.....	82
– explicație.....	94	Z	
Tipuri de aparate.....	9	Zile dorite.....	26
Tipuri de pompe de căldură.....	10		
Tipuri speciale de instalații.....	65		
Treaptă de aerisire.....	102		
– creștere temporară.....	48		





Firma de contact

Pentru informații sau lucrări de întreținere și reparații la instalația dumneavoastră, vă rugăm să vă adresați unei firme de specialitate. Puteți afla ce firme de specialitate sunt în vecinătatea locuinței dumneavoastră accesând, de exemplu, adresa de internet www.viessmann.de



Viessmann S.R.L.
RO-507075 Ghimbav
Brașov
E-mail: info-ro@viessmann.com
www.viessmann.ro